



THE NEW

X5



TARIFS AU 01/06/2023.

CIRCULAR VISION

DÉCOUVREZ LA DÉMARCHE CIRCULAIRE DE BMW

BMW Group place le développement durable au centre de sa stratégie.

Engagé dans l'initiative "Race to Zero" de l'ONU, notre ambition est d'atteindre la neutralité carbone au plus tard en 2050, via des objectifs de réduction des émissions de CO₂ déclarés et audités auprès du SBTi (Science Based Targets initiative).

Une ambition qui se traduit par une approche circulaire sur toutes les étapes du cycle de vie de nos voitures : conception, production, usage et recyclage.



RE:THINK

Repenser l'automobile dès sa conception pour créer des voitures avec une démarche responsable.

- Investir 30 milliards d'euros d'ici 2025 en R&D pour développer des technologies durables.

RE:DUCE

Réduire les émissions de CO₂ sur l'ensemble du cycle de vie de nos voitures, de la production au recyclage.

Concrètement d'ici 2030, réduire les émissions de CO₂ par véhicule de 40% par rapport à 2019, avec sur l'ensemble du cycle de vie :

- Moins 20% d'émissions dues aux approvisionnements,
- Moins 80% d'émissions dans la production du véhicule,
- Moins 50% d'émissions à l'usage du véhicule.

RE:USE

Réemployer une part importante des matériaux à chaque étape de fabrication.

- Augmenter à 50% la part des matériaux issus de l'économie circulaire.
- Organiser la collecte des pièces et voitures usagées pour une seconde vie avec notre filiale Encory GmbH.

RE:CYCLE

Recycler nos voitures et leurs composants pour leur donner une seconde vie.

- Tous les véhicules BMW Group sont recyclables à 95% conformément à la réglementation.
- Organiser le recyclage de composants, par exemple dans de nouvelles batteries à l'usine de Dingolfing.
- Recycler les déchets, chutes d'aluminium et d'aciers du cycle de production.

NOUVELLE BMW X5.

CHARISME ET PUISSANCE.



A man with a beard, wearing a brown jacket and a blue turtleneck, is driving a BMW X5. The car's interior is visible, featuring a large digital display on the dashboard and a steering wheel with the BMW logo. The car is moving on a road, with a blue sky and clouds visible through the windshield. The text "NOUVELLE BMW X5." is overlaid on the image in white, bold, sans-serif font.

NOUVELLE BMW X5.

ALLIANCE DE LA NOBLESSE
ET DE L'INNOVATION.

SOMMAIRE.

MOTORISATIONS	10
ÉQUIPEMENTS DE SÉRIE	18
FINITIONS	24
TARIFS ET FINANCEMENTS	28
ÉQUIPEMENTS OPTIONNELS	30
NUANCIERS	42
CONTRATS BMW SERVICE	48
CARACTÉRISTIQUES TECHNIQUES	50



@BMWFrance



@BMWFrance



@bmwfrance

MOTORISATIONS.

PLUS AGILE ET SOBRE.

Diesel ou hybride rechargeable, la BMW X5 est équipée d'un moteur inspiré par la technologie **BMW EfficientDynamics**, permettant un déploiement de puissance et des réponses spontanées dès les bas régimes, tout en se montrant sobre.

La motorisation diesel intègre une **hybridation légère 48 Volts** qui favorise l'économie de carburant, limite les émissions de CO₂ et offre une puissance supplémentaire.

Le puissant alterno-démarrateur vient en soutien dès que le moteur est fortement sollicité. Il délivre également un gain de puissance (eBoost) sur les phases de démarrage et d'accélération.

À vitesse stabilisée, lorsque la voiture est en roue libre, le moteur à combustion est complètement coupé.

Cette technologie vous exonère à 100% de Taxe Régionale à l'Immatriculation (ou à 50% en Bretagne et Centre Val-de-Loire), comptant pour la quasi-totalité du prix du Certificat d'Immatriculation, hors malus.

La conception **BMW EfficientLightWeight** met en œuvre des matériaux high-tech ultra-légers comme l'aluminium et le carbone pour plus de dynamisme conjugué à un gain de stabilité.

La **technologie 4 roues motrices Intelligente BMW xDrive** répartit en continu le couple moteur sur les roues avant et arrière. Vous gagnez en motricité avec réduction du sous-virage et du survirage.

Le **Contrôle de la Transmission** intervient en courbe pour transmettre davantage de couple aux roues extérieures en virage pour vous offrir une sécurité et un comportement dynamique améliorés.

Les **systèmes de régulation du comportement dynamique** vous assistent dans les situations délicates : **L'ABS** permet de conserver la manœuvrabilité de la voiture en cas de freinage d'urgence. Le **système anti-patinage DSC** (Contrôle Dynamique de la Stabilité) évite les pertes d'adhérence en freinant individuellement les roues.

Avec la fonction **Dynamic Drive** également incluse, le roulis dans les virages est réduit. Ce système fonctionne avec des barres anti-roulis actives en continu sur les essieux avant et arrière.

*Depuis le 1^{er} septembre 2018, les véhicules légers neufs sont réceptionnés en Europe sur la base de la procédure d'essai harmonisée pour les véhicules légers (WLTP) qui permet de mesurer une consommation de carburant et des émissions de CO₂ plus réalistes que la procédure NEDC précédemment utilisée.



		MOTEUR THERMIQUE			MOTEUR ÉLECTRIQUE						
		Puissance totale	Accélération 0-100 km/h	Boîte de vitesses	Puissance	Cylindrée	Conso. carburant WLTP*		Puissance	Autonomie électrique WLTP*	Conso. électrique WLTP*
DIESEL AVEC HYBRIDATION LÉGÈRE 48 V	X5 xDrive30d	298 ch	6,1 - 7,2 secondes	Auto. 8 rapports	286 ch	Diesel 3 litres 6 cylindres	7,1-8,2 l/100 km	12 ch	-	-	
ESSENCE HYBRIDE RECHARGEABLE	X5 xDrive50e	489 ch	4,8 - 5,9 secondes	Auto. 8 rapports	313 ch	Essence 3 litres 6 cylindres	0,8-1,1 l/100 km	176 ch	94 - 110 km	22,9- 26,7 kWh/100 km	

ZOOM SUR LA MOTORISATION HYBRIDE RECHARGEABLE.

JUSQU'À 126 KM D'AUTONOMIE
EN CYCLE URBAIN.



DEMANDEZ
UNE OFFRE

RÉSERVEZ
UN ESSAI

Elle vous offre le meilleur des deux mondes : Hybride pour vos longs parcours, le week-end ou en vacances... Électrique la semaine, pour bénéficier de parcours 100% électriques en quelques heures de recharge !

HYBRIDE POUR UNE MOBILITÉ SANS LIMITE.



18-25
G/KM



0.8-1.1
L/100KM

Respect de l'environnement

Vous réduisez votre consommation de carburant et vos émissions de CO₂.



Autonomie sans limite

Le moteur thermique assure une autonomie sans limite pour les longs trajets.



Auto-rechargeable

Le système hybride se recharge lors des phases de décélération et de freinage.

RECHARGEABLE POUR UNE VRAIE EXPÉRIENCE ÉLECTRIQUE.



JUSQU'À 110 KM EN CYCLE MIXTE WLTP

Des trajets 100% électriques

Grâce à la capacité de la batterie, sans bruit et sans émission de CO₂.



Recharge simple et rapide

14H sur une simple prise domestique pour recharger votre batterie à 100% !

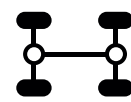

4 roues motrices

Moteur électrique entraînant les roues arrière.
Moteur thermique entraînant les roues avant.

Le système hybride rechargeable comprend :

- Le moteur essence TwinPower Turbo de 313 ch
- Le moteur électrique situé sur l'essieu arrière de 176 ch
- La batterie lithium-ion haute tension rechargeable

Le système optimise la coordination des deux moteurs :

Selon le niveau de charge de la batterie et le mode de gestion du système hybride que vous choisissez, le moteur électrique peut propulser la voiture à lui tout seul ou seconder le moteur thermique.

La transmission 4 roues motrices BMW xDrive vous garantit une motricité hors-pair et une excellente tenue de route.



489
CH



4.8 SEC
0-100 KM/H



0.8-1.1
L/100KM

126
KM

Vous parcourez jusqu'à 126 km en tout-électrique en cycle urbain, avec le plaisir d'une conduite silencieuse sans émission locale de CO₂.

L'autonomie en mode électrique dépend de nombreux facteurs :



Style de conduite

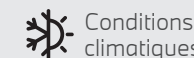

Conditions climatiques



Équipements



RECHARGE SIMPLE ET ULTRA-RAPIDE.



VOS SERVICES CONNECTÉS POUR FACILITER VOS RECHARGES.

Système de navigation BMW avec Connected Charging.

Via sa connexion aux réseaux mobiles, le système de navigation met à jour les nouvelles bornes de recharge quotidiennement.

Pour la planification de l'itinéraire, le système :

- surveille l'autonomie du véhicule en permanence,
- recommande des arrêts-recharge,
- indique la disponibilité des bornes publiques sur l'itinéraire.

Application smartphone My BMW.

Via l'App My BMW (disponible sur Google Play et l'App Store), vous repérez les bornes de recharge que vous entrez d'un simple clic comme destination.

Lorsque votre véhicule est branché, vous pouvez surveiller l'autonomie électrique à distance et planifier, démarrer ou interrompre les recharges.



3 MODES DE RECHARGE.



À DOMICILE OU AU TRAVAIL

Une simple prise domestique suffit. Pour plus de confort et de rapidité, faites installer par nos partenaires une Wallbox BMW.



EN VILLE

Votre véhicule se recharge aisément sur les bornes publiques à l'aide du câble de recharge Professionnel (T2-T2) fourni.



EN CONDUISANT

Le système Brake Energy Regeneration permet de récupérer de l'énergie au freinage et donc de recharger votre batterie.

DES TEMPS DE RECHARGE MAÎTRISÉS.

	🔋 0→100%
🏠 PRISE DOMESTIQUE (2,3KW)	14H00
👤 🏠 WALLBOX BMW OU BORNE PUBLIQUE (3,7KW)	8H45
👤 🏠 WALLBOX AC (7,4KW)	4H30

VOS AVANTAGES FISCAUX.

POUR TOUS

- **Pas de Malus CO₂**
- **Exonération totale ou partielle des frais d'immatriculation**
Dans les départements où la Carte Grise n'est pas gratuite*, son coût sera divisé de moitié.

EN PLUS, POUR LES PROFESSIONNELS

- **Pas de Taxe sur les Véhicules de Société (TVS)**
grâce au faible niveau des émissions de CO₂/km.
- **Récupération de la TVA sur l'essence**
Avec l'alignement progressif sur le régime de TVA du gazole, la TVA sur l'essence est récupérable à 80%.
- **Plafond d'amortissement réhaussé du prix de la batterie**
Grâce à la réintégration de la batterie, la nouvelle BMW X5 Hybride Rechargeable bénéficie d'un plafond d'amortissement de 41 480,10 € TTC**.

* hors frais de gestion et d'envoi

** Sous réserve de faire l'objet d'une facturation séparée ou d'une mention distincte permettant de les identifier lors de l'acquisition de véhicules (article 39-4 du CGI).

INSTALLEZ VOTRE WALLBOX CHEZ VOUS EN TOUTE SIMPLICITÉ.

Nos partenaires ChargeGuru et Zeplug vous conseillent sur la solution la plus adaptée et son installation. Ils sont à votre écoute du lundi au vendredi de 9h à 19h.



EN MAISON INDIVIDUELLE

ChargeGuru, expert certifié BMW, vous accompagne de A à Z. Obtenez gratuitement un devis sur mesure adapté à votre véhicule et à votre habitation. Votre projet est éligible à toutes les subventions en vigueur.



- Fourniture et pose
à partir de
1190 € TTC aides déduites⁽¹⁾⁽²⁾
soit **1490 € TTC hors aides⁽¹⁾**

Pour une borne de 7,4 kW incluant une solution intelligente de pilotage dynamique de la recharge :

- Convient à tous les besoins de recharge (véhicules hybrides rechargeables ou 100 % électriques).
- Installation réalisée par un électricien labellisé IRVE de ChargeGuru.
- Autres puissances disponibles sur demande.

01 76 44 01 21
bmw@chargeguru.com

EN COPROPRIÉTÉ

Zeplug s'occupe de tout et propose une solution sans coût pour la copropriété en installant à ses frais une infrastructure dédiée à la recharge.



- Fourniture et pose
à partir de
499 € TTC aides déduites⁽³⁾
- Abonnement sans engagement
- Électricité verte incluse à partir
de **16,90 € TTC/mois⁽⁴⁾**
puis **24,90 € TTC/mois⁽⁵⁾**

01 86 26 63 60
bmw@zeplug.com

(1) TVA réduite à 5,5 %. Prix net hors aides soit 1190 € TTC après déduction du crédit d'impôt pour l'installation d'un système de recharge de 300 € (sous réserve d'éligibilité).

(2) Tarif à partir de pour une installation simple (<5 mètres de câble, borne dans la même pièce que le Linky, électricité aux normes). Un devis sur-mesure est établi pour chaque client BMW.

(3) Pour une borne de recharge Zeplug. Prix de revient net après déduction, sous réserve d'éligibilité, de l'aide ADVENIR, du crédit d'impôt de 300 € réservé aux bornes de recharge (prises exclues du dispositif) et de la remise "nouveaux clients" Zeplug.

(4) Après application de la remise Ze Passe à l'Électricité applicable pour tous nouveaux clients Zeplug d'un montant de 8 €/mois pendant les 12 premiers mois, offre valable jusqu'au 31/12/2023.

(5) Prix indicatif, confirmé à la date de signature du contrat d'abonnement.



ÉQUIPEMENTS DE SÉRIE.



DESIGN EXTÉRIEUR.

- Aluminium Line satiné
- Diffuseur arrière en gris glacier
- Jantes en alliage léger 19" style 734 à rayons en V
- Rails de toit Aluminium Line satiné
- Soubassement avant et arrière noir grainé



DESIGN INTÉRIEUR.

- Éclairage d'ambiance
- Inserts décoratifs en bois précieux 'Fineline Stripe' brun brillant
- Planche de bord en similicuir Sensatec
- Sellerie Simili-Cuir Sensafin
- Seuils de porte avec inscription BMW illuminée
- Tapis de sol en velours
- Volant Sport gainé cuir



SÉCURITÉ & DYNAMISME.

- ABS, y compris assistant de freinage d'urgence
- **Active Guard** (détails page suivante)
- Attention Assist : signale la perte de vigilance du conducteur
- Écrous de roues antiviol
- Feux de route permanents anti-éblouissement
- **Protection Active des occupants** (détails page suivante)
- **Protection contre les impacts latéraux** (détails page suivante)

BMW X5 xDrive50e uniquement :

- Avertisseur sonore pour piétons
- Suspensions pneumatiques



AIDES À LA CONDUITE

CONFORT & FONCTIONNALITÉS.

- Accès confort
- Alarme antivol
- Banquette arrière rabattable 40/20/40
- Boîte de vitesses automatique Sport avec palettes au volant
- Dalle de recharge du mobile par induction
- Filet de séparation du coffre
- Hayon ouvrant en deux parties avec commande électrique de la partie supérieure
- **Park Assist**
- Prises 12 V (x3)

AIDES À LA CONDUITE

- Projecteurs avant et feux arrière à LED
- Climatisation automatique 3 zones
- Limiteur et régulateur de vitesse avec maintien de la vitesse en descente
- Rétroviseurs extérieurs rabattables électriquement, rétroviseurs intérieur et extérieur (côté conducteur) électrochromes
- Sélecteur d'expériences de conduite My Modes
- Sièges en cuir pour conducteur et passager avant, réglables électriquement et chauffants
- Appui lombaire ajustable pour conducteur et passager
- Vitrage avec protection contre la chaleur et le soleil

BMW X5 xDrive50e uniquement :

- BMW IconicSounds Electric
- Câble de recharge à domicile BMW Flexible Charger 2.0 Mode 2
- Câble de recharge publique Professionnel Mode 3 (T2-T2)

DIVERTISSEMENT & CONNECTIVITÉ.

- **BMW Live Cockpit Navigation Plus**
- Controller molette iDrive
- **Pack Connected Pro** : services connectés avec Apple Car Play / Android Auto
- Services BMW ConnectedDrive (3 ans)
- Système Hi-Fi
- Services Après-vente connectés BMW TeleServices

SERVICES CONNECTÉS



ACTIVE GUARD.

Comprend les fonctionnalités de sécurité suivantes :

- **Avertisseur de franchissement de ligne** : Actif au-delà de 70km/h, avec impulsion sur la direction
- **Avertisseur de présence d'un véhicule** lors d'un changement de direction vers la gauche avec action sur les freins
- **Avertisseur de risque de collision avant** : De 5 à 85 km/h, avec assistance au freinage
- **Avertisseur d'intersection**
- **Avertisseur présence piéton/cycliste** lors d'un virage en intersection
- **Assistance d'évitement** en cas de risque de collision frontale

PROTECTION ACTIVE DES OCCUPANTS.

En cas de risque d'accident, commande les pré-tensionneurs de ceintures de sécurité ainsi que la fermeture des vitres et du toit ouvrant (si présent). Le véhicule est freiné automatiquement après la collision.

PARK ASSIST.

- **Caméra de recul avec vue panoramique arrière** : Jusqu'à 20 km/h, affiche l'arrière du véhicule avec traceur interactif anticipant la trajectoire du véhicule.
- **Manœuvres de stationnement en créneau et en bataille** : Mesure automatiquement l'écart entre 2 voitures à une vitesse inférieure à 35 km/h. Lorsqu'une place est repérée, le système prend en charge le volant ainsi que les pédales d'accélérateur et de frein

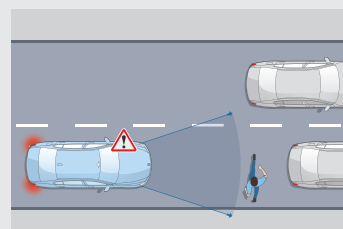

Protection des piétons et des cyclistes

Jusqu'à 65 km/h, le système détecte un risque de collision avant :

- Déclenche un affichage sur le tableau de bord et un signal sonore.
- En l'absence de réaction, intervient sur les freins.

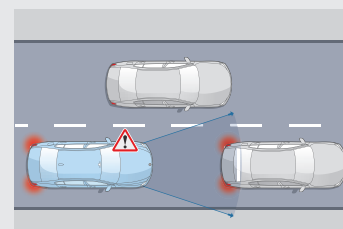

Détection de collision avant avec freinage

Jusqu'à 85 km/h, le système détecte un risque de collision avant :

- Déclenche un affichage sur le tableau de bord et un signal sonore.
- En l'absence de réaction, amorce un freinage d'urgence.

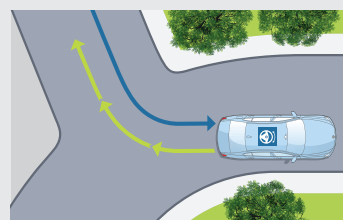

Assistant de marche arrière
Mémorise les 50 derniers mètres parcourus en marche avant et reproduit le chemin en marche arrière, par exemple dans un parking ou une impasse.

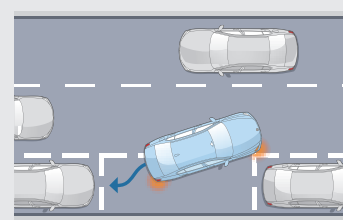

Assistant de stationnement
Jusqu'à 35 km/h, repère un emplacement en passant à proximité. Gère automatiquement toutes les manœuvres d'un créneau ou d'une place perpendiculaire à la chaussée.





SERVICES CONNECTÉS.







Connectée en 4G à Internet via sa carte Sim intégrée, votre BMW vous propose un écosystème complet de services : navigation, télémaintenance, divertissement...



Grâce à des interfaces équipées de technologies d'Intelligence Artificielle, vous pilotez vos fonctionnalités de manière intuitive, tout en restant entièrement concentré sur votre conduite. Montez à bord d'un univers de services connectés !

BMW LIVE COCKPIT NAVIGATION PLUS.



Système, connexions, interfaces et services essentiels.

-  **Affichage conducteur**
Combiné d'instrumentation 12,3" haute résolution
-  **Écran central**
Écran tactile 14,9" avec fonction d'écran partagé
-  **Système d'exploitation BMW iOS 8.5**
Widgets configurables affichant des informations en temps réel
-  **Connectivité sans fil**
 - Carte SIM câblée avec le réseau 4G dans le véhicule
 - Bluetooth
 - HotSpot WiFi : permet de connecter vos terminaux mobiles (smartphone, tablette, console...) sans utiliser votre forfait data de téléphonie mobile
-  **Connexions** : 2 ports USB.

Plusieurs interfaces permettent de commander vos services :



-  **BMW iDrive Controller**
Molette avec pavé tactile intégré. Reconnaît un caractère tracé avec le doigt sur le haut de la molette.
-  **BMW Intelligent Personal Assistant**
Système d'intelligence artificielle apprenant les préférences du conducteur. Via l'expression "Dis BMW" ou un mot de commande personnalisé, l'assistant vocal intelligent :
 - permet de piloter vos fonctionnalités connectées par la voix
 - vous aide à connaître votre BMW et à l'utiliser de façon optimale
 - répond à vos questions sur les fonctions et l'état de votre BMW





Vos services essentiels :

-  **Système de navigation BMW**
Avec mise à jour automatique des cartes de navigation Over the Air (3 ans)
-  **Appel d'Urgence Intelligent**
Alerte automatiquement la centrale de surveillance BMW en cas d'accident :
 - Transmission de la position et d'informations sur la gravité des dommages
 - Peut être déclenché manuellement pour venir en aide à un autre véhicule
-  **Téléservices BMW**
Vos services de télémaintenance intégrés :
 - Envoi automatique d'informations techniques à votre concessionnaire
 - Détection et préparation de la prochaine échéance d'entretien
 - En cas de panne, demande d'assistance
-  **BMW Connected (3 ans)**
Passerelle entre votre smartphone et votre BMW :
 - Envoyer vos destinations à votre BMW via l'application My BMW
 - Proposition automatique de l'itinéraire une fois à bord de la voiture

PACK CONNECTED PRO.

Votre pack de services associés.

-  **"Ma BMW à Distance"** (durée indéfinie)
Transformer votre smartphone en télécommande de votre BMW : (dé)verrouillage, localisation de la voiture, appel de phares, ventilation, consultation de statuts de la voiture...
-  **Remote 3D View - Vue 3D à distance (3 ans)**
Permet l'observation de l'environnement du véhicule via l'application smartphone My BMW. La photo peut être récupérée sur le smartphone sous une représentation 3D.
-  **Information Trafic en Temps Réel (3 ans)**
 - Conditions de circulation et suggestion d'itinéraires (Europe).
 - Fonctionnalité OSPI : affichage des probabilités de trouver une place de stationnement (à Paris, Lyon, Marseille, Toulouse, Nice, Nantes).

-  **Smartphone intégration (durée illimitée)**
 - Apple CarPlay™ : affiche et pilote vos applications iPhone telles que Téléphone, Musique, Messages, Plans...
 - Google Android Auto™ : affiche et pilote vos applications Android et utiliser la commande vocale "OK Google" pour téléphoner, obtenir un itinéraire, accéder aux contacts...
-  **Amazon Alexa (3 ans)**
Commander la Smart Home, la météo, le calendrier, les actualités, les services de streaming comme Amazon Music, ou répondre à une question d'ordre général
-  **In-Car Experiences (3 ans)**
Accéder via l'assistant vocal à un programme vitalisant ou relaxant à bord
-  **Connected Music (3 ans)**
Retrouver votre compte premium Spotify directement dans le véhicule via la carte SIM intégrée

PERSONNALISEZ VOTRE BMW X5.



BMW X5 dans la teinte de carrosserie métallisée XXXXX présentée avec options.

VUE D'ENSEMBLE DES NIVEAUX D'ÉQUIPEMENT.

FINITION **BMW xLine**

Correspond à
l'équipement de série.

FINITION **M Sport**

Pour affirmer le look
athlétique de votre BMW X5.

6 PACKS COMPLÉMENTAIRES

OU DES OPTIONS DISPONIBLES SÉPARÉMENT (VOIR PAGE 30)

PACK **INNOVATION**

Pour équiper votre BMW X5 à la
pointe de la technologie.

PACK **EVASION**

Pour un confort optimal lors des
trajets longue distance.

PACK **CONFORT**

Pour renforcer votre confort
thermique à bord.

PACK **M SPORT PRO**

Pour renforcer la personnalité
sportive de votre BMW X5.

PACK **EXCLUSIVE**

Pour renforcer l'ambiance
luxueuse de l'habitacle.

PACK **CONFORT PLUS**

Le nec plus ultra du bien-être à
bord de votre BMW X5.

FINITION M SPORT.

En plus des éléments de la Finition xLine, correspondant à l'équipement de série :

EXTÉRIEUR

- Jantes en alliage 20" style 740 M
- Pack aérodynamique M
- Shadow Line M brillant
- Teinte de carrosserie Alpinweiss

INTÉRIEUR

- Ciel de pavillon M anthracite
- Sellerie Similicuir Sensafin
- Volant M gainé cuir

FONCTIONNALITÉS

- Suspension M Sport (indisponible sur X5 xDrive50e)



TARIFS ET FINANCEMENTS.

DEMANDEZ
UNE OFFRE

RÉSERVEZ
UN ESSAI



Puissance fiscale Boîte de vitesses Émissions de CO₂ combinées¹ Malus CO₂ + poids 2023 xLine M Sport

DIESEL - À HYBRIDATION LÉGÈRE 48V



X5 xDrive30d 298 ch 17 CV automatique 8 rapports 186-214 g/km 18 252 € - 41 024 € **88 500 €** **92 650 €**

ESSENCE - HYBRIDE RECHARGEABLE



X5 xDrive50e 489 ch 20 CV automatique 8 rapports 18-25 g/km 0 € **99 900 €** **103 350 €**

BMW FINANCIAL SERVICES

VOTRE SOLUTION DE FINANCEMENT SUR MESURE

Pour acquérir votre prochaine BMW, BMW Financial Services vous propose une gamme de solutions de financement adaptées à tous vos besoins, de la Location Longue Durée (LLD) à la Location avec Option d'Achat (LOA), en passant par le leasing ou le crédit.

Avec ou sans apport, que vous soyez un particulier ou un professionnel, pour un véhicule neuf ou d'occasion, nous vous accompagnons pour définir votre solution de financement personnalisée.

DÉCOUVREZ NOS SOLUTIONS PASSLEASE LOA ET PASSLEASE LLD.



Zéro contrainte : Quel que soit votre choix en fin de contrat, aucune démarche liée à la revente n'est nécessaire. Vous évitez les contraintes administratives liées à une transaction et les éventuels frais de dépréciation.



Économies : Cette solution de financement vous permet de maîtriser vos charges mensuelles. Pour un professionnel, pas de comptabilisation du véhicule au bilan de la société : vous préservez votre capacité d'endettement.



Privilèges : Avec les solutions PassLease LOA et PassLease LLD, vous bénéficiez de l'extension de garantie constructeur jusqu'à la fin de votre contrat pour tout financement d'une voiture neuve.

RETROUVEZ
NOS SOLUTIONS DE
FINANCEMENT

NOS OFFRES
DE LOYERS
SANS APPORT

¹ Depuis le 1^{er} septembre 2018, les véhicules légers neufs sont réceptionnés en Europe sur la base de la procédure d'essai harmonisée pour les véhicules légers (WLTP), procédure d'essai permettant de mesurer la consommation de carburant et les émissions de CO₂, plus réaliste que la procédure NEDC précédemment utilisée.

Les prix maximum conseillés, tels qu'ils figurent dans ce catalogue, comprennent le prix TTC du véhicule aux spécifications standard et les frais de préparation à la route du véhicule y compris les frais de transport et la fourniture des plaques d'immatriculation définitives. Les prix mentionnés dans le présent tarif ne concernent que les véhicules proposés à la vente par les Concessionnaires membres du réseau BMW Group France selon les spécifications propres au territoire français.

PACKS & OPTIONS

PACK INNOVATION.

Pour équiper votre BMW X5 à la pointe de la technologie.

- Affichage Tête Haute couleur et Réalité Augmentée
- Commande gestuelle
- Drive Assist
- Park Assist Pro
- Projecteurs Advanced Full LED
- Système Hi-Fi Harman Kardon®

- Option uniquement disponible avec le pack
- Option également disponible à l'unité

Toutes motorisations	5 700 €
En relation avec le Pack M Sport Pro	4 600 €



Affichage Tête Haute avec Réalité augmentée
Affiche dans le champ de vision du conducteur les informations de conduite importantes : vitesse, navigation, limitation de vitesse, contenus médias...



Système Hi-fi Harman Kardon®
avec amplificateur numérique 464 W, compatible canaux multiples. 16 haut-parleurs.



Commande gestuelle
Commande de certaines fonctions par un simple geste au-dessus de la console centrale : réglage volume audio, accepter ou rejeter un appel téléphonique, fermer un fenêtre pop-up, confirmer un message Check-Control...

PARK ASSIST PRO

En complément des fonctionnalités Park Assist (de série) :

- **Stationnement entièrement automatisé**
Reproduit une manœuvre précédemment effectuée lors de stationnement en bataille ou en créneau. Vous pouvez déclencher la manœuvre hors du véhicule par télécommande ou smartphone. Mémorise jusqu'à 10 itinéraires par profil conducteur.
- **Assistant de marche arrière Pro**
Reproduit un déplacement parcouru en marche sur 50 m.

DRIVE ASSIST

Complète les fonctionnalités 'Active Guard' et 'Protection Active des occupants' (de série) :

- **Avertisseur d'angle mort** : Au-delà de 20 km/h, détecte les véhicules dans l'angle mort et déclenche un voyant d'alerte
- **Avertisseur de risque de collision arrière**
Alerte les véhicules suivants avec les feux de détresse. Prend des actions préventives en cas de choc inévitable (prétension des ceintures, fermeture des fenêtres...)
- **Avertisseur de trafic transversal arrière** Assiste le conducteur, par exemple, lors de la sortie de stationnement en marche arrière.

PACK ÉVASION.

Pour un confort optimal lors des trajets longue distance.

- Toit ouvrant panoramique en verre
- Stores pare-soleil mécaniques pour vitres latérales arrière
- Pack compartiment à bagages
- Travel & Comfort System

- Option uniquement disponible avec le pack
- Option également disponible à l'unité

X5 xDrive30d	3 400 €
X5 xDrive50e	2 550 €



Toit ouvrant panoramique en verre

Toit ouvrant en deux parties, avec actionnement électrique et protection contre le soleil et déflecteur de vent. Ouverture et fermeture possible avec la clé.



Travel & Comfort System

Supports intégrés au dos des sièges avant pour fixer des tablettes, cintres, crochet pour sacs, accessoires etc. Inclus un port USB-C.

PACK CONFORT.

Pour renforcer votre confort thermique à bord.

- Sièges avant et arrière chauffants
- Pack chauffage intégral avant
- Portes boissons chauffant et réfrigérant
- Chauffage auxiliaire

- Option uniquement disponible avec le pack
- Option également disponible à l'unité

X5 xDrive30d	2 350 €
X5 xDrive50e	950 €



Pack chauffage intégral avant

Comprend les sièges avant, les accoudoirs latéraux avant, l'accoudoir central avant et le volant chauffants.



PACK CONFORT PLUS.

Le nec plus ultra du bien-être à bord de votre BMW X5.

- Climatisation automatique 4 zones
- Fermeture assistée des portes Soft Close
- Sièges avant Confort électriques à mémoires conducteur
- Sièges avant à ventilation active
- Vitrage insonorisant
- Vitrage calorifuge
- Pack Parfums d'ambiance

- Option uniquement disponible avec le pack
- Option également disponible à l'unité

X5 xDrive30d	5 100 €
X5 xDrive50e	5 100 €

PACK EXCLUSIVE.

Pour renforcer l'ambiance luxueuse de l'habitacle.

- Application en verre "CraftedClarity"
- Calandre illuminée "BMW Iconic Glow"
- Planche de bord en cuir
- Sièges avant Confort électriques à mémoires conducteur
- Sièges avant massants
- Sièges avant à ventilation active

X5 xDrive30d	5 400 €
X5 xDrive50e	5 400 €

PACK M SPORT PRO.

Pour renforcer la personnalité sportive de votre BMW X5.

- Projecteurs Shadow Line M
- Freins M Sport rouges
- Ceintures de sécurité noires avec liseré aux couleurs M
- Shadow Line M brillant étendu
- Projecteurs Advanced Full LED
- Échappement M Sport (indisponible sur X5 xDrive50e)

- Option uniquement disponible avec le pack
- Option également disponible à l'unité

X5 xDrive30d	3 000 €
X5 xDrive50e	2 600 €



Calandre illuminée "BMW Iconic Glow"



Sièges Confort électriques à mémoires conducteur + ventilation active



Application en verre "CraftedClarity"



Planche de bord en cuir



Climatisation 4 zones

ASSISTANCE À LA CONDUITE

DRIVE ASSIST PRO.

En complément des fonctionnalités Drive Assist (de série), comprend :

- **Régulateur de vitesse ACC+ avec fonction Stop&Go**
Régule la vitesse jusqu'à 210 km/h en ajustant la distance au véhicule précédent : freine, stoppe et redémarre le véhicule automatiquement.
- **Pilote semi-automatique** jusqu'à 210 km/h
- **Automatic Speed Limit Assist**
Le régulateur de vitesse s'adapte automatiquement aux changements de limitation de vitesse détectés.
- **Assistant directionnel anticollision latérale**
- **Assisted Driving View (Visualisation 3D de l'environnement)** vous permet de visualiser en temps réel sur l'écran du tableau de bord la situation que vos assistants d'aide à la conduite perçoivent via leurs capteurs et les actions qu'ils planifient.
- **Assistant d'évitement**
En cas d'obstacle soudain, assiste la manœuvre de braquage et maîtrise la stabilité du véhicule.
- **Avertisseur de circulation à contre-sens**
avec alerte visuelle et sonore.
- **Avertisseur de croisement**
Alerte visuelle et sonore en cas de risque de collision à un croisement avec assistance au freinage à basse vitesse.

Toutes motorisations

1700 €

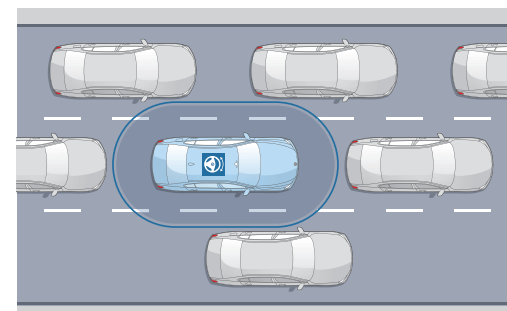

Pilote semi-automatique

Sur route et autoroute, maintient le véhicule dans sa voie et régule sa vitesse, jusqu'à un arrêt complet, même en embouteillage.

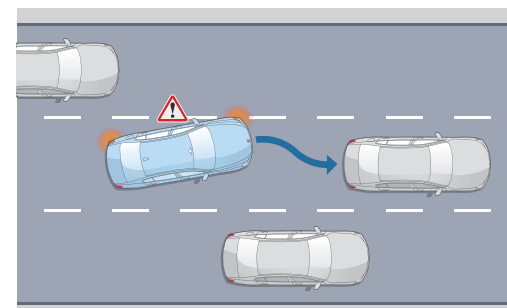

Assistant directionnel anticollision latérale

À vitesse soutenue, avertit d'un changement de voie et agit sur la direction en cas de risque de collision.



FREINS M SPORT.

Toutes motorisations

750 €



PROJECTEURS ADVANCED FULL LED.

- Éclairage adaptatif
- Feux de route anti-éblouissement BMW Selective Beam
- Intensité proche de la lumière du jour
- Signature lumineuse spécifique

Toutes motorisations

1150 €



SUSPENSIONS PNEUMATIQUES.

- Correcteur d'assiette automatique pour améliorer le confort et éliminer des vibrations même avec un véhicule chargé.
- Élévation manuelle de 20mm jusqu'à 55 km/h et abaissement automatique de 10 mm à partir de 140 km/h
- Course de réglage de la hauteur totale de 80 mm sélectionnable sur 5 niveaux via un bouton sur la console centrale
- Le véhicule peut être abaissé (pour le chargement) via un interrupteur en bas du hayon.

X5 xDrive30d

2150 €

De série sur X5 xDrive50e

PACK xOFFROAD.

- 4 modes : xSand, xRocks, xGravel, xSnow
- blocage de différentiel mécanique
- affichage spécifique en écran central et combiné d'instrumentation
- protection avant spécifique (hors finition M Sport)
- pédalier et levier de boîte de vitesse spécifiques

X5 xDrive30d

3 000 €

X5 xDrive50e

non disponible



SIÈGES AVANT À VENTILATION ACTIVE.

Des ventilateurs intégrés à l'assise et au dossier diffusent de l'air à travers les perforations du garnissage.

Toutes motorisations 950 €

SIÈGES CONFORT ÉLECTRIQUES À MÉMOIRES CONDUCTEUR.

Ergonomie sur mesure et confort d'assise exceptionnel.

Inclut les fonctionnalités :

- sièges électriques à mémoires conducteur
- appui lombaire ajustable

Toutes motorisations 1 300 €

SIÈGES M MULTIFONCTIONS.

- Sièges électriques à mémoires et l'appui lombaire ajustable pour le conducteur et le passager avant.
- Réglage électrique de la partie supérieure du dossier, largeur du dossier et repose-cuisses.
- Sigle M sur l'appui-tête.

Disponible uniquement avec Finition M Sport

Toutes motorisations 3 500 €

PACK 7 PLACES.

Deux sièges supplémentaires indépendants entièrement escamotables dans le plancher

Disponible uniquement sur X5 xDrive30d

Garnissage simili cuir 2 000 €

Garnissage cuir 2 450 €



VITRAGE INSONORISANT.

Vitres latérales plus épaisses pour une meilleure insonorisation.

Toutes motorisations 650 €

VITRAGE CALORIFUGE.

Vitrage plus foncé pour vitres latérales arrière et lunette arrière.

Toutes motorisations 550 €

CLIMATISATION AUTOMATIQUE 4 ZONES.

Régulation séparée pour le conducteur, le passager avant et les passagers arrière gauche et droit.

Un filtre à nanoparticules améliore la qualité de l'air frais et de l'air recyclé.

Toutes motorisations 850 €

MARCHE PIEDS EN ALUMINIUM.

Toutes motorisations 650 €

CROCHET D'ATTELAGE.

Dispositif avec rotule escamotable électriquement. Le système de stabilisation freine le véhicule en cas de roulis de la remorque.

Toutes motorisations 1 250 €

FERMETURE SOFT CLOSE.

Fermeture assistée des portes. Si une porte est laissée partiellement ouverte, elle est automatiquement tirée en position fermée.

Toutes motorisations 700 €

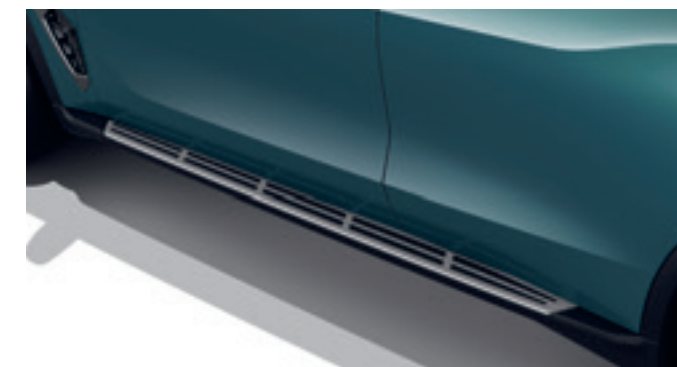

SYSTÈME HI-FI HARMAN KARDON®

Avec amplificateur numérique 464 W, compatible canaux multiples.
16 haut-parleurs

Toutes motorisations

1 000 €



SYSTÈME HI-FI BOWERS & WILKINS SURROUND SOUND SYSTEM®

Système de son surround qualité studio :

- Audio 3D via haut-parleurs dans le pavillon.
- 20 haut-parleurs
- amplificateur de classe D à 10 canaux dans le compartiment à bagages
- Puissance : 1 508 W de puissance
- Éléments lumineux

Toutes motorisations

5 350 €



HABILLEZ VOTRE BMW X5.

PEINTURES, SELLERIES,
INSERTS, JANTES.



TEINTE DE SÉRIE



Unie Alpinweiss

TEINTES EXCLUSIVES M SPORT (OPTION)



Métallisée M Carbonschwarz

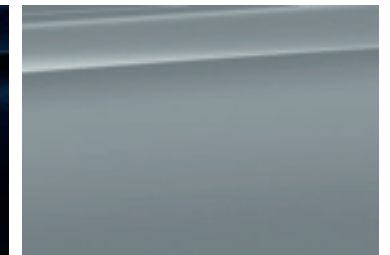

Métallisée M Brooklyn Grey

TEINTES MÉTALLISÉES EN OPTION

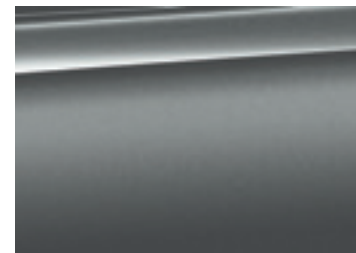

Métallisée Skyscraper Grey



Métallisée Saphirschwarz



Métallisée Mineralweiss

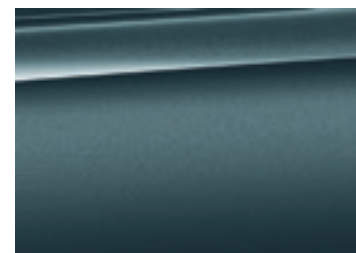

Métallisée Blue Ridge Mountain



Métallisée Manhattan

TEINTES BMW INDIVIDUAL EN OPTION



Métallisée Ametrin



Métallisée Tansanitblau

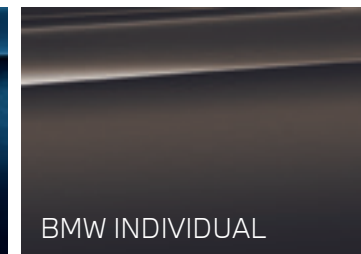

Métallisée Dravitgrau



Métallisée Frozen Pure Grey

**CONFIGUREZ
VOTRE BMW**

**VOIR LE NUANCIER
BMW INDIVIDUAL**

Sur le **Configurateur en ligne BMW**, accédez à toutes les teintes et équipements disponibles pour donner vie à la BMW de vos rêves.



Le **nuancier des teintes spéciales BMW Individual** vous propose plus de 100 teintes différentes, afin de concevoir votre BMW X5 de manière entièrement personnalisée.



Votre Concession BMW se tient à votre disposition pour répondre à toutes vos interrogations sur votre nouvelle BMW.



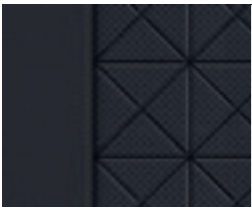
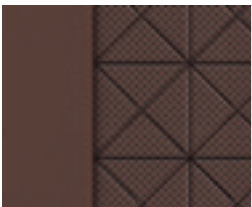
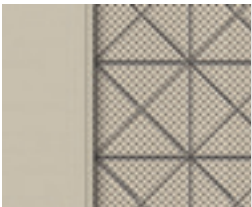

SELLERIES.

SIMILICUIR SENSAFIN



	<input checked="" type="checkbox"/> xLine <input checked="" type="checkbox"/> M Sport	Schwarz
	<input checked="" type="checkbox"/> xLine <input checked="" type="checkbox"/> M Sport	Coffee
	<input checked="" type="checkbox"/> xLine <input checked="" type="checkbox"/> M Sport	Silverstone
	<input checked="" type="checkbox"/> xLine <input checked="" type="checkbox"/> M Sport	Cognac

- Equipement de série.
 Equipement optionnel.

CUIR INDIVIDUAL ÉTENDU



	<input type="checkbox"/> xLine <input type="checkbox"/> M Sport	Sellerie "Merino" Coffee / Teinte d'habitacle Schwarz ²
	<input type="checkbox"/> xLine <input type="checkbox"/> M Sport	Sellerie "Merino" Tartufo / Teinte d'habitacle Schwarz ²
	<input type="checkbox"/> xLine <input type="checkbox"/> M Sport	Sellerie "Merino" Elfenbeinweiss / Teinte d'habitacle Schwarz ²
	<input type="checkbox"/> xLine <input type="checkbox"/> M Sport	Sellerie "Merino" Schwarz / Teinte d'habitacle Schwarz ²

TOUT CUIR INDIVIDUAL INTÉGRAL

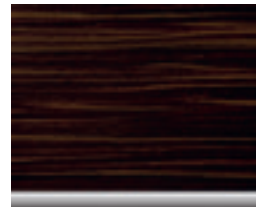
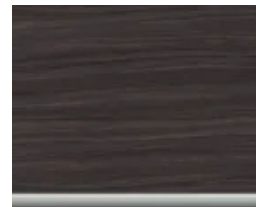

	<input type="checkbox"/> xLine <input type="checkbox"/> M Sport	Sellerie Tout-Cuir "Merino" Schwarz / Teinte d'habitacle Schwarz
	<input type="checkbox"/> xLine <input type="checkbox"/> M Sport	Sellerie Tout-Cuir "Merino" BMW Individual Tartufo / Teinte d'habitacle Schwarz
	<input type="checkbox"/> xLine <input type="checkbox"/> M Sport	Sellerie Tout-Cuir "Merino" BMW Individual Elfenbeinweiss / Teinte d'habitacle Schwarz

INSERTS DÉCORATIFS.

INSERTS DÉCORATIFS

	<input checked="" type="checkbox"/> xLine <input checked="" type="checkbox"/> M Sport	Bois précieux "Fineline Stripe" brun brillant
	<input type="checkbox"/> xLine <input type="checkbox"/> M Sport	Bois précieux de tilleul "Fineline" brun à pores ouverts
	<input type="checkbox"/> xLine <input type="checkbox"/> M Sport	Bois précieux de peuplier grainé brun anthracite à pores ouverts
	<input type="checkbox"/> M Sport	Bois précieux "Fineline noir" avec effet métallique brillant

INSERTS DÉCORATIFS BMW INDIVIDUAL

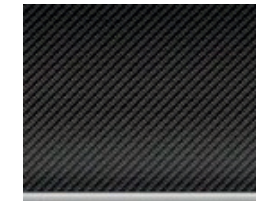
	<input type="checkbox"/> xLine <input type="checkbox"/> M Sport	BMW Individual Bois précieux de frêne grainé argenté brillant
	<input type="checkbox"/> xLine <input type="checkbox"/> M Sport	BMW Individual "Piano laqué noir"
	<input type="checkbox"/> xLine <input type="checkbox"/> M Sport	BMW Individual Bois noble Ash Following Grey à pores ouverts
	<input type="checkbox"/> M Sport	M en fibre de Carbone



JANTES ET PNEUMATIQUES OPTIONNELS.

JANTES 19"



■ Jantes en alliage léger 19" style 734
9 J x 19 / pneus 265/50 R 19

JANTES 20"



□ Jantes en alliage léger 20" style 738 avec pneus mixtes / RSC
9 J x 20 / pneus 275/45 R 20
10,5 J x 20 / pneus 305/40 R 20



□ Jantes en alliage léger 20" style 740M avec pneus mixtes / RSC
9 J x 20 / pneus 275/45 R 20
10,5 J x 20 / pneus 305/40 R 20

■ Équipement de série.
□ Équipement optionnel.

JANTES 21"



□ Jantes en alliage léger 21" style 744 avec pneus mixtes / RSC
9,5 J x 21 / pneus 275/40 R 21
10,5 J x 21 / pneus 315/35 R 21



□ Jantes en alliage léger 21" style 741 avec pneus mixtes / pneus Performance
9,5 J x 21 / pneus 275/40 R 21
10,5 J x 21 / pneus 315/35 R 21



□ Jantes en alliage léger 21" style 915M avec pneus mixtes / RSC
9,5 J x 21 / pneus 275/40 R 21
10,5 J x 22 / pneus 315/35 R 21



□ Jantes en alliage léger 21" style 741 avec pneus mixtes / pneus RCS
9,5 J x 21 / pneus 275/40 R 21
10,5 J x 21 / pneus 315/35 R 21

JANTES 22"



□ Jantes en alliage léger 22" style 742 M avec pneus mixtes
9,5 J x 22 / pneus 275/35 R 22
10,5 J x 22 / pneus 315/30 R 22



□ Jantes en alliage léger 22" style 742 M avec pneus mixtes
9,5 J x 22 / pneus 275/35 R 22
10,5 J x 22 / pneus 315/30 R 22



□ Jantes en alliage léger 22" style 747 M avec pneus mixtes
9,5 J x 22 / pneus 275/35 R 22
10,5 J x 22 / pneus 315/30 R 22



□ Jantes en alliage léger 22" BMW Individual style 745 avec pneus mixtes
9,5 J x 22 / pneus 275/35 R 22
10,5 J x 22 / pneus 315/30 R 22



SÉRÉNITÉ À LA CLÉ.

CONTRATS BMW SERVICE.

Les contrats de Garantie Commerciale Étendue, d'Entretien et de Maintenance BMW Service ont été conçus pour que l'entretien de votre BMW soit synonyme de confort et de sérénité.

En souscrivant un contrat BMW Service, vous accédez à une gamme de services et d'opérations de maintenance, pour une totale transparence des coûts d'entretien de votre véhicule.

Vous êtes ainsi certain que les opérations d'entretien et de maintenance de votre véhicule seront effectuées autant de fois que cela s'avère nécessaire sans frais additionnels, dans la limite des services inclus dans votre contrat.

Parce que votre confort et votre plaisir de conduire sont nos priorités, nous vous proposons de choisir parmi 3 niveaux de contrats pour une durée et un kilométrage adaptés à l'utilisation de votre BMW.

Vous pouvez cumuler le contrat de Garantie Commerciale Étendue avec le contrat d'Entretien et le contrat d'Entretien de Maintenance BMW Service pour obtenir une couverture complète.

Contrat de Garantie Commerciale Étendue BMW Service.

BMW REPAIR INCLUSIVE.

- Votre garantie commerciale peut être étendue jusqu'à 5 ans en souscrivant ce contrat.
- Ce contrat doit être souscrit dans la limite de 3 mois après la première date d'immatriculation de votre véhicule.

TARIF	Toutes motorisations
Durée et kilométrage	
3 ans* ▶ 2 + 1 ans	565 €
4 ans* ▶ 2 + 2 ans	2 200 €
5 ans* ▶ 2 + 3 ans	4 705 €

Contrat d'Entretien BMW Service.

BMW SERVICE INCLUSIVE.

PRESTATIONS INCLUSES

- Vidange huile moteur (appoint compris)
- Contrôles périodiques
- Remplacement filtre à air
- Remplacement filtre à carburant
- Remplacement bougies
- Vidange liquide de freins

TARIF	Toutes motorisations
Durée et kilométrage	
3 ans ▶ 40 000 Km	685 €
3 ans ▶ 60 000 Km	1 360 €
3 ans ▶ 100 000 Km	1 730 €
4 ans ▶ 60 000 Km	1 360 €
4 ans ▶ 80 000 Km	1 730 €
4 ans ▶ 100 000 Km	1 850 €
4 ans ▶ 120 000 Km	2 450 €
5 ans ▶ 60 000 Km	1 500 €
5 ans ▶ 80 000 Km	1 885 €
5 ans ▶ 100 000 Km	1 360 €
6 ans ▶ 120 000 Km	2 690 €

Contrat d'Entretien et de Maintenance BMW Service.

BMW SERVICE INCLUSIVE PLUS.

PRESTATIONS INCLUSES

En plus de celles du contrat d'entretien BMW Service Inclusive :

- Service freins AV (disques & plaquettes)
- Service freins AR (disques & plaquettes)
- Remplacement des pièces d'usure d'embrayage
- Remplacement des balais d'essuie-glaces
- Lavage intérieur / extérieur
- Appoint AdBlue

TARIF	Toutes motorisations
Durée et kilométrage	
3 ans ▶ 40 000 Km	1 670 €
3 ans ▶ 60 000 Km	2 675 €
3 ans ▶ 100 000 Km	4 955 €
4 ans ▶ 60 000 Km	2 745 €
4 ans ▶ 80 000 Km	4 085 €
4 ans ▶ 100 000 Km	5 180 €
4 ans ▶ 120 000 Km	6 315 €
5 ans ▶ 60 000 Km	2 985 €
5 ans ▶ 80 000 Km	4 240 €
5 ans ▶ 100 000 Km	5 220 €
6 ans ▶ 120 000 Km	6 665 €

* Extension de la garantie commerciale dans la limite de la durée supplémentaire souscrite (1 an, 2 ans ou 3 ans) ou de 200 000 km, premier des deux termes échu.

BMW X5		xDrive30d	xDrive50e
Poids			
Poids à vide UE ¹	kg	2220/2295	2420
Poids total admissible	kg	2950/3175	3200
Charge utile	kg	730/880	780
Charge autorisée non freinée - Charge remorquable ²	kg	750	750
Charge remorquable autorisée freinée sur pente maxi de 12%/ pente maxi de 8% ²	kg	3500/3500	2700/2700
Coffre			
Capacité du compartiment à bagages	l	650 - 1870	500-1720
Moteur BMW TwinPower Turbo			
Cylindres / soupapes		6/4	6/4
Cylindrée	cm ³	2993	2998
Puissance nominale / régime nominal	ch (kW) / tr/min	282 (210) / 4000/4400	208 (155) / 6500
Couple maximal / régime	Nm / 1/min	650 / 1500-2500	450 / 1750-3000 / 1750-4700
Moteur BMW eDrive / Batterie lithium-ion haute tension électrique			
Puissance maximale	ch		176
Couple maximal	Nm		280
Type de batterie/capacité nette	kWh		Li-ion/25,7
Autonomie électrique (cycle mixte)	km		95-110
Durée de recharge AC2 (0-100%)	h		8h45
Transmission			
Mode de propulsion		Transmission intégrale	Transmission intégrale
Boîte de vitesses de série		Automatique 8 rapports	Automatique 8 rapports
Performances⁴			
Vitesse maximale [sur circuit]	km/h	233	250
Accélération 0 -100 km/h	s	6,1/7,2	4,8/5,9
Consommations selon le cycle WLTP⁵			
Cycle mixte	l/100 km	7,1 - 8,2	0,8 - 1,1
Norme antipollution (réception par type)		EU6d	EU6d
Émissions de CO ₂ en cycle mixte	g/km	186 - 214	18 - 25
Capacité du réservoir, env.	l	80	69
Jantes/pneumatiques			
Dimensions des pneumatiques	km	255/55 R18 W	265/50 R19 W
Dimensions jantes	km	8,5J x 18	9J x 19
Matériau	km	Alliage léger	Alliage léger

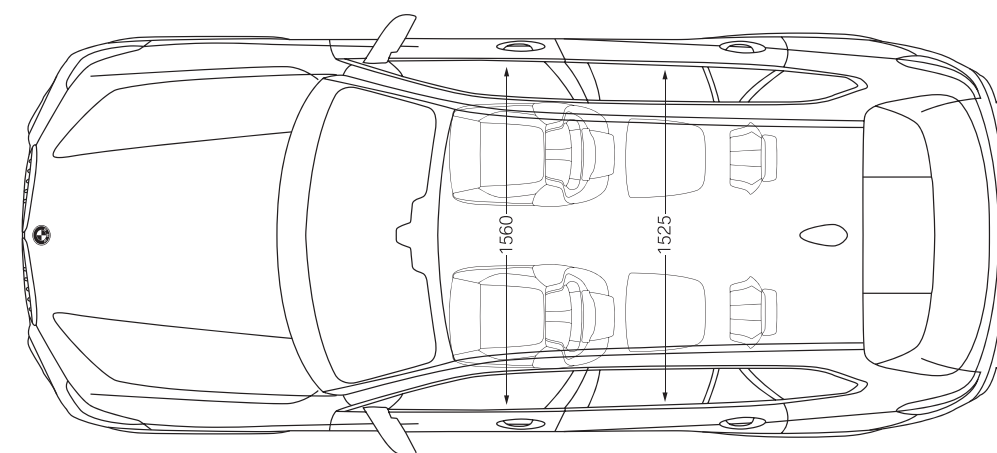
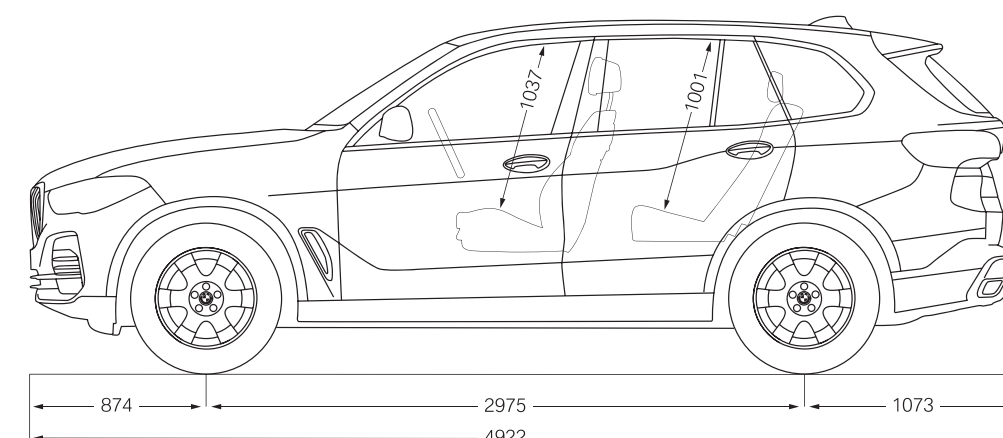
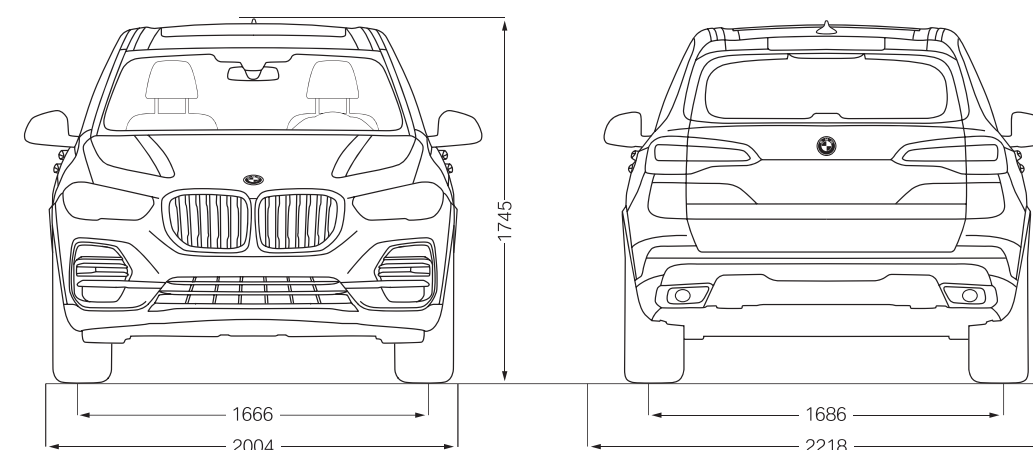

Toutes les cotes des dessins techniques sont indiquées en mm.

Les données de performances, de consommation et d'émissions de CO₂ s'appliquent aux modèles équipés de la boîte de vitesses de série.

¹ Le poids à vide UE se rapporte à un véhicule avec l'équipement de série et sans équipement en option. Le poids à vide tient compte d'un réservoir rempli à 90 % et de 75 kg pour le conducteur. Les équipements en option peuvent modifier le poids du véhicule, la charge utile et la vitesse maximale en cas d'incidence sur l'aérodynamique.

² Le poids total effectif de l'attelage ne doit pas dépasser la charge remorquable maximale autorisée plus la charge au point d'attelage maximale autorisée.

³ Limitée électroniquement.

⁴ Les valeurs de performance pour les moteurs essence se rapportent à un carburant de qualité RON 98. Les informations relatives à la consommation se rapportent au fonctionnement avec un carburant de référence conformément au règlement (CE) n° 715/2007 sur le type de véhicule pour lequel la réception a été sollicitée. Les qualités de carburant sans plomb à 91 d'indice RON ou supérieur avec une teneur en éthanol maximale de 10 % (E10) sont autorisées. BMW recommande l'utilisation de supercarburant sans plomb à 95 d'indice RON.

⁵ Les valeurs de consommation de carburant, d'énergie électrique et d'émissions de CO₂ indiquées ont été mesurées conformément à la procédure WLTP. Depuis le 1er septembre 2018, les véhicules légers neufs sont réceptionnés en Europe sur la base de la procédure d'essai harmonisée pour les véhicules légers (WLTP), procédure d'essai permettant de mesurer la consommation de carburant et les émissions de CO₂, plus réaliste que la procédure NEDC précédemment utilisée. Les indications se rapportent à un véhicule doté de l'équipement de série en Allemagne. Les écarts tiennent compte des différences de dimensions au niveau des jantes et des pneumatiques choisis et peuvent varier pendant la configuration.



DEMANDEZ
UNE OFFRE

RÉSERVEZ
UN ESSAI



Ce document présente le descriptif des versions, équipements et possibilités de configuration des véhicules (dotation d'équipements de série ou options) tels qu'ils sont commercialisés par BMW France en France. Dans d'autres pays membres de l'Union européenne, les versions, équipements et possibilités de configuration des véhicules (dotation d'équipements de série ou options) proposés peuvent être différents. Les modèles photographiés dans ce document peuvent présenter des équipements ou accessoires qui ne sont pas commercialisés par BMW France en France ou qui sont disponibles moyennant un supplément de prix. Les prix et spécifications mentionnés dans le présent document sont modifiables à tout moment et sans préavis. Veuillez consulter votre Concessionnaire BMW local. Il se fera un plaisir de vous renseigner sur les versions spécifiques à votre pays. Document non contractuel.

Juin 2023.

Pensez à covoiturer #SeDéplacerMoinsPolluer