



THE 4

COUPÉ
CABRIOLET

TARIFS AU 01/06/2023.

CIRCULAR VISION

DÉCOUVREZ LA DÉMARCHE CIRCULAIRE DE BMW

BMW Group place le développement durable au centre de sa stratégie.

Engagé dans l'initiative "Race to Zero" de l'ONU, notre ambition est d'atteindre la neutralité carbone au plus tard en 2050, via des objectifs de réduction des émissions de CO₂ déclarés et audités auprès du SBTi (Science Based Targets initiative).

Une ambition qui se traduit par une approche circulaire sur toutes les étapes du cycle de vie de nos voitures : conception, production, usage et recyclage.



RE:THINK

Repenser l'automobile dès sa conception pour créer des voitures avec une démarche responsable.

- Investir 30 milliards d'euros d'ici 2025 en R&D pour développer des technologies durables.

RE:DUCE

Réduire les émissions de CO₂ sur l'ensemble du cycle de vie de nos voitures, de la production au recyclage.

Concrètement d'ici 2030, réduire les émissions de CO₂ par véhicule de 40% par rapport à 2019, avec sur l'ensemble du cycle de vie :

- Moins 20% d'émissions dues aux approvisionnements,
- Moins 80% d'émissions dans la production du véhicule,
- Moins 50% d'émissions à l'usage du véhicule.

RE:USE

Réemployer une part importante des matériaux à chaque étape de fabrication.

- Augmenter à 50% la part des matériaux issus de l'économie circulaire.
- Organiser la collecte des pièces et voitures usagées pour une seconde vie avec notre filiale Encory GmbH.

RE:CYCLE

Recycler nos voitures et leurs composants pour leur donner une seconde vie.

- Tous les véhicules BMW Group sont recyclables à 95% conformément à la réglementation.
- Organiser le recyclage de composants, par exemple dans de nouvelles batteries à l'usine de Dingolfing.
- Recycler les déchets, chutes d'aluminium et d'aciers du cycle de production.

BMW SÉRIE 4 COUPÉ.

DU COURAGE. À L'ÉTAT PUR.



DEMANDEZ UNE OFFRE
BMW SÉRIE 4 COUPÉ

RÉSERVEZ UN ESSAI
BMW SÉRIE 4 COUPÉ

BMW Série 4 Coupé dans la teinte de carrosserie "Artic Race Blau", présentée avec options.

BMW SÉRIE 4 CABRIOLET.

L'ÉLÉGANCE. À CIEL OUVERT.



DEMANDEZ UNE OFFRE
BMW SÉRIE 4 CABRIOLET

RÉSERVEZ UN ESSAI
BMW SÉRIE 4 CABRIOLET

BMW Série 4 Cabriolet dans la teinte de carrosserie "Frozen Deep Grey", présentée avec options.

A woman with curly hair is driving a BMW convertible car. The car's interior features a modern digital dashboard with multiple screens displaying navigation, music, and vehicle information. The car is parked in a desert-like environment with sand dunes in the background under a clear sky.

RECONNAIT VOTRE VOIX.
RÉPOND À VOS ORDRES.

BMW INTELLIGENT PERSONAL ASSISTANT :
VOTRE ASSISTANT PERSONNEL, TOUJOURS À VOS CÔTÉS.

BMW SÉRIE 4 COUPÉ ET CABRIOLET.



SOMMAIRE.

MOTORISATIONS	12
ÉQUIPEMENTS DE SÉRIE	16
CHOISISSEZ VOTRE FINITION	18
TARIFS ET FINANCEMENTS	24
ÉQUIPEMENTS OPTIONNELS	26
NUANCIERS	32
LES CONTRATS BMW SERVICE	38
ÉTIQUETTES ÉNERGÉTIQUES	40
CARACTÉRISTIQUES TECHNIQUES	42



@BMWFrance



@BMWFrance



@bmwfrance



LES MOTORISATIONS DISPONIBLES.

PLUS AGILE, PLUS RAPIDE, PLUS SOBRE.

Essence ou Diesel, tous les modèles BMW Série 4 Coupé et Cabriolet sont équipés de moteurs **BMW TwinPower Turbo** combinant dynamisme et efficacité grâce à des systèmes d'injection de pointe, une gestion variable de la puissance et une technologie de suralimentation maîtrisée.

Ces moteurs, inspirés par la technologie **BMW EfficientDynamics**, permettent un déploiement de puissance et des réponses spontanées dès les bas régimes, tout en se montrant sobres et peu polluants.

BMW EfficientDynamics rassemble un ensemble de technologies influant sur la motorisation, la conception générale de la voiture et la gestion intelligente de l'énergie.

La conception **BMW EfficientLightWeight** met en œuvre des matériaux high-tech ultra-légers comme l'aluminium et le carbone avec, à la clé, plus de dynamisme conjugué à un gain de stabilité, de sécurité et de confort.

Depuis 2000, ces technologies ont permis à BMW de réduire de **33 % les émissions de CO₂ de sa flotte.**

La technologie 4 roues motrices exclusive BMW xDrive répartit en continu le couple moteur sur les roues avant et arrière. Vous gagnez en motricité et en sécurité, avec réduction du sous-virage et du survirage.

Le Contrôle de la Transmission intervient en courbe pour transmettre davantage de couple aux roues extérieures au virage qu'aux roues intérieures et ralentir ces dernières. Résultat : une sécurité et un comportement dynamique améliorés.

Les systèmes de régulation du comportement dynamique vous assistent dans les situations délicates : l'**ABS** permet de conserver la manœuvrabilité de la voiture en cas de freinage d'urgence. **Le système anti-patinage DSC** (Contrôle Dynamique de la Stabilité) évite les pertes d'adhérence en freinant individuellement les roues.

ELLE S'ADAPTE À VOTRE STYLE DE CONDUITE.

En option, vous pouvez adapter la suspension de votre véhicule à votre style de conduite :

Les Suspensions SelectDrive M¹ abaissent la caisse de 10 mm, pour conjuguer confort, dynamisme et sécurité. Le conducteur peut sélectionner son mode de conduite : mode ECO PRO, COMFORT, SPORT.



Les Suspensions DirectDrive¹ avec abaissement d'environ 10 mm se caractérisent par une configuration sportive des trains roulants avec des ressorts de suspension plus courts et des amortisseurs plus fermes.

¹Équipement disponible en option.



BMW SÉRIE 4 COUPÉ.

VOIR ÉTIQUETTES ÉNERGÉTIQUES

	Puissance	Moteur	Boîte de vitesses automatique 8 rapports	Consommation mixte combinée* (l/100 km)	Emissions de CO ₂ combinées* (g/km)	Accélération 0-100 km/h (sec.)
DIESEL						
420d	190 ch	4 cyl.	de série	4,6 - 5,1	119 - 132	7,1
420d xDrive	190 ch	4 cyl.	de série	4,9 - 5,4	129 - 141	7,4
430d xDrive	286 ch	6 cyl.	de série	5,2 - 5,7	137 - 149	5,1
M440d xDrive 	340 ch	6 cyl.	de série	5,7 - 6,3	150 - 164	4,6
ESSENCE						
420i	184 ch	4 cyl.	de série	6,3 - 6,8	143 - 155	7,5
M440i xDrive 	374 ch	6 cyl.	de série	7,5 - 8,2	170 - 186	4,5



BMW SÉRIE 4 CABRIOLET.

VOIR ÉTIQUETTES ÉNERGÉTIQUES

	Puissance	Moteur	Boîte de vitesses automatique 8 rapports	Consommation mixte combinée* (l/100 km)	Emissions de CO ₂ combinées* (g/km)	Accélération 0-100 km/h (sec.)
DIESEL						
420d	190 ch	4 cyl.	de série	4,9 - 5,3	128 - 140	7,6
430d	286 ch	6 cyl.	de série	5,3 - 5,7	139 - 150	5,8
M440d xDrive	340 ch	6 cyl.	de série	6,0 - 6,6	157 - 172	5,0
ESSENCE						
420i	184 ch	4 cyl.	de série	6,7 - 7,2	152 - 164	8,2
M440i xDrive	374 ch	6 cyl.	de série	7,8 - 8,4	177 - 192	4,9



*Depuis le 1^{er} septembre 2018, les véhicules légers neufs sont réceptionnés en Europe sur la base de la procédure d'essai harmonisée pour les véhicules légers (WLTP) qui permet de mesurer une consommation de carburant et des émissions de CO₂ plus réalistes que la procédure NEDC précédemment utilisée.



ZOOM SUR LES BMW M440i xDrive ET M440d xDrive



PLAISIR SANS LIMITE.

Les BMW M440i xDrive Coupé et Cabriolet et BMW M440d xDrive Coupé font preuve d'un dynamisme remarquable, tout en conservant une motricité exemplaire.

BMW M est synonyme de sportivité à l'état pur et les BMW M440i xDrive et M440d xDrive en sont l'incarnation. L'ambition : porter la performance à la perfection, dans les moindres détails.



En avance sur leur temps.

Les BMW M440i xDrive et BMW M440d xDrive procurent des qualités dynamiques stupéfiantes et des poussées d'adrénaline à chaque accélération. Grâce aux techniques les plus modernes, une propulsion et des composants de suspension innovants, elles affichent des performances impressionnantes en faisant preuve d'un dynamisme de classe supérieure.

Leur moteur 6 cylindres en ligne BMW M TwinPower Turbo délivre une puissance de 374 ch transmise au sol grâce à la boîte de vitesses M Sport à 8 rapports et au Différentiel M Sport.



PUISSANCE



COUPLE



0-100 KM/H

	M440i xDrive		COUPÉ	CABRIOLET
374 CH	500 NM	4.5 SEC	4.9 SEC	
	M440d xDrive		COUPÉ	CABRIOLET
340 CH	700 NM	4.6 SEC	5.0 SEC	

LES ÉQUIPEMENTS SPÉCIFIQUES.

Design.

- Calandre "Mesheffect" avec applications en "Cerium Grey"
- Ciel de pavillon anthracite
- Contours de calandre en "Cerium Grey"
- Coques de rétroviseurs extérieur en "Cerium Grey"
- Désignation du modèle et de la motorisation en "Cerium Grey"
- Diffuseur arrière en "Dark Shadow" avec 1 sortie d'échappement trapézoïdale de chaque côté en "Cerium Grey"
- Inserts décoratifs M Aluminium Rhombic Anthracite
- Jantes en alliage 18" style 848 M bicolores à rayons doubles
- Kit aérodynamique M
- Lame aérodynamique M (Coupé)
- Sellerie Alcantara/Similicuir Sensatec "Schwarz" avec surpiqûres contrastantes bleues (Coupé)
- Sellerie cuir Vernasca Schwarz avec surpiqûres contrastantes Bleues / Teinte d'habitacle Schwarz (Cabriolet)
- Seuils de portes avec inscriptions spécifiques
- Teinte de carrosserie unie "Alpinweiss" (d'autres teintes disponibles en option)

Sécurité et dynamisme.

- Différentiel Autobloquant M Sport
- Freins M Sport
- Suspensions DirectDrive

Confort et Fonctionnalités.

- Boîte de vitesses automatique Sport à 8 rapports
- Direction DirectDrive à démultiplication variable
- Éclairage d'ambiance
- Park Assist
- Appui lombaire ajustable
- Sièges avant Sport
- Système HiFi
- Volant M gainé cuir

Connectivité.

- BMW Live Cockpit Navigation Plus

SERVICES
CONNECTÉS



Freins M Sport.

Les Freins M Sport à étriers fixes à 4 pistons à l'avant et étriers flottants mono-piston à l'arrière, peints en bleu avec logo M, comportent des disques surdimensionnés offrant une puissance de freinage particulièrement élevée.



Suspensions DirectDrive.

Les Suspensions DirectDrive se distinguent par un abaissement de la caisse d'environ 10 mm. Elle est en outre équipée de ressorts plus courts, d'amortisseurs plus fermes et de stabilisateurs plus rigides. Cette association permet d'obtenir un comportement encore plus direct, favorisant une conduite très sportive.

Différentiel Autobloquant M Sport.

Via un blocage multidisques piloté par électronique, il compense le différentiel de vitesse de rotation entre les roues arrière : il optimise ainsi la motricité et la tenue de route lors des changements de voie, les accélérations en sortie de virage, dans les virages à allure soutenue et sur les revêtements présentant des coefficients d'adhérence différents.

LES ÉQUIPEMENTS DE SÉRIE.



NOUVELLES BMW SÉRIE 4 COUPÉ ET CABRIOLET.

DESIGN

- Inserts décoratifs en noir brillant soulignés de chrome perlé
- Jantes alliage 17" (43 cm) style 778 à rayons en V
- Sellerie Tissu/Sensatec Schwarz
- Tapis de sol en velours
- Volant Sport gainé cuir avec touches multifonctions

FONCTIONNALITÉS

- Airbag passager déconnectable
- Airbags frontaux, latéraux et rideaux
- Accoudoir central avant coulissant
- Avertisseur de franchissement de ligne avec intervention dans la direction
- Boîte de vitesses automatique à 8 rapports avec palettes au volant
- Climatisation automatique
- Contrôle de freinage en courbe (CBC)
- Contrôle dynamique de la stabilité (DSC)
- Contrôle dynamique de traction (DTC)
- Démarrage sans clé
- Détecteur de pluie et allumage automatique des projecteurs
- Feux de jour et clignotants à LED
- Fixations ISOFIX aux places arrière
- Indicateur de limitation de vitesse
- Kit rangement
- **Park Assist**
 - Radars de recul avant et arrière
 - Caméra de recul
 - Stationnement autonome
 - Assistant de marche arrière / Auto-Reverse
- Projecteurs antibrouillard à LED
- Projecteurs Full LED
- Protection active des piétons
- Radio, lecteur MP3 et double tuner RDS
- Rétroviseurs extérieurs rabattables électriquement
- Rétroviseurs intérieur et conducteur électrochromes
- Régulateur de vitesse avec fonction freinage en descente
- Shadow-Line M brillant
- Sièges avant Sport
- Sièges électriques à mémoires conducteur (Cabriolet)
- Système anti-blocage des roues (ABS)
- Système anti-collision à basse vitesse
- Trappe à ski rabattable / Banquette arrière 40/20/40

AIDES À LA CONDUITE

CONNECTIVITÉ

BMW Live Cockpit Navigation Plus

- Combiné d'instrumentation 12,3"
- Écran central tactile de 14,9"
- Système d'exploitation BMW OS 8
- Interfaces Bluetooth + WiFi
- 2 ports USB
- Commande Vocale Intelligente
- Controller iDrive Touch avec pavé tactile
- Hotspot Wi-Fi
- Système de navigation avec mise à jour automatique des cartes de navigation (3 ans)
- Services Après-vente connectés BMW TeleServices
- Apps Véhicule : météo, actualités, recherche en ligne d'adresses, infos parking, prix carburants... (3 ans)
- BMW Connected+ : gestion des déplacements en combinaison avec l'app My BMW (3 ans)

SERVICES CONNECTÉS

Pack Connected Pro

- Fonctions "Ma BMW à Distance" (3 ans)
- Information Trafic en Temps Réel RTTI (3 ans)
- Intégration Smartphone : Préparation Apple CarPlay / Android Auto (durée illimitée)
- Amazon Alexa (3 ans)
- In-Car Experiences (3 ans)
- Connected Navigation (3 ans)
- Connected Music (3 ans)



BMW 420i Cabriolet dans la teinte de carrosserie "Saphirschwarz" avec jantes en alliage léger BMW Individual 19" style 793 bicolores, présentée avec options.

CHOISISSEZ VOTRE FINITION.



Deux finitions vous sont proposées :

la BMW Série 4 allie élégance et confort, tandis que la finition M Sport ajoute de la sportivité tant au niveau du design que lors de la conduite.

Le schéma ci-dessous vous permet de repérer comment se positionnent ces 2 finitions. Les motorisations M440i xDrive et M440d xDrive bénéficient d'équipements spécifiques.



BMW M440i xDrive
BMW M440d xDrive

Voir leurs équipements spécifiques page 14.

M SPORT.

Mythique et athlétique.

SÉRIE 4.

Élégante et confortable.
Correspond à l'équipement de série.

Pour aller plus loin dans la personnalisation de votre BMW, vous pouvez choisir de nombreux équipements optionnels. Retrouvez les packs que nous vous proposons et quelques options particulièrement innovantes à partir de la page 26 :

+ Pack Innovation.

Le must des technologies innovantes.

+ Pack Confort.

Votre BMW vous réserve le meilleur accueil.

NOUVELLES BMW SÉRIE 4 COUPÉ ET CABRIOLET. FINITION M SPORT.

Principales options en plus de l'équipement de série :

DESIGN

- Ciel de pavillon anthracite
- Inserts décoratifs M Aluminium Rhombic Anthracite
- Jantes alliage 18" style 848 M à rayons doubles, bicolores
- Kit aérodynamique M
- Ligne M Sport
 - Badge "M" sur les ailes
 - Calandre en Aluminium satiné
 - Clés spécifiques avec couleurs "M"
 - Contour de calandre en Aluminium satiné
 - Éclairage d'ambiance
 - Pédalier spécifique M
 - Projecteurs antibrouillard à LED
 - Seuils de portes en Aluminium avec inscription "M"
 - Tapis de sol spécifique M
- Sellerie Alcantara / Similicuir - Sensatec Schwarz avec surpiqûres contrastantes bleues (Coupé)
- Sellerie Cuir Vernasca Schwarz avec surpiqûres contrastantes bleues (Cabriolet)
- Volant M gainé cuir

FONCTIONNALITÉS

- Direction DirectDrive à démultiplication variable
- Alarme antivol
- Réglage de la largeur du dossier conducteur
- Suspensions DirectDrive

SERVICES CONNECTÉS



BMW 420i Coupé dans la teinte de carrosserie "BMW Individual Dravitgrau" avec jantes en alliage 19" style 797 M bicolores, présentée avec options.



ZOOM SUR VOS SERVICES CONNECTÉS.

Connectée en 4G à Internet via sa carte Sim intégrée, votre BMW vous propose un écosystème complet de services : navigation, télémaintenance, divertissement...

Grâce à des interfaces équipées de technologies d'Intelligence Artificielle, vous pilotez vos fonctionnalités de manière intuitive, tout en restant entièrement concentré sur votre conduite. Montez à bord d'un univers de services connectés !



SYSTÈME, INTERFACES ET SERVICES ESSENTIELS.

	BMW Live Cockpit Navigation Plus
Système d'exploitation BMW OS 8 avec Remote Software Upgrade (durée illimitée)	■
Connectivité sans fil	Bluetooth + Wifi
Connexions	2 ports USB
Affichage conducteur	Digital HD 12,3"
Écran central	Tactile 14,9"
Radio, lecteur MP3 et double tuner RDS	■
BMW iDrive Controller - Molette avec pavé tactile intégré Reconnaît un caractère tracé avec le doigt sur le haut de la molette	■
BMW Intelligent Personal Assistant Assistant vocal intelligent, via l'expression "Dis BMW" ou un mot de commande personnalisé : - vous permet de piloter par la voix toutes vos fonctionnalités connectées - vous aide à connaître votre BMW et à l'utiliser de façon optimale - répond à toutes vos questions sur les fonctions et l'état de votre BMW	■
Téléservices BMW Vos services de télémaintenance intégrés : envoi d'informations à votre concessionnaire, préparation de la prochaine échéance d'entretien, demande d'assistance en cas de panne,	■
Appel d'Urgence Intelligent Alerte automatiquement la centrale de surveillance BMW en cas d'accident : - Transmission de la position et d'informations sur la gravité des dommages - Peut être déclenché manuellement pour venir en aide à autre véhicule	■
Système de navigation BMW avec mise à jour des cartes de navigation Over the Air (3 ans)	■
BMW Connected Passerelle entre votre smartphone et votre BMW : - Envoyer vos destinations à votre BMW via l'application My BMW. - Proposition automatique de l'itinéraire une fois à bord de la voiture.	■
Fonctions Intelligentes (3 ans) - Contrôle par les passagers via leur smartphone de l'Infotainment ou de la climatisation à bord - Apprentissage des habitudes du conducteur, personnalisation de ses réglages d'accueil	■

ÉQUIPEMENT DES FINITIONS

Série 4
M Sport M440i xDrive

inclus

inclus

PACK DE SERVICES ASSOCIÉS.

	Pack Connected Pro
"Ma BMW à Distance" (durée indéterminée) - transformer votre smartphone en télécommande de votre BMW : (dé)verrouillage, localisation de la voiture, appel de phares, ventilation, consultation de statuts de la voiture.	■
Information Trafic en Temps Réel (3 ans) Conditions de circulation et suggestion d'itinéraires (réseau européen).	■
Smartphone Intégration (durée indéterminée) - Afficher et piloter vos applications iPhone telles que : Téléphone, Musique, Messages, Plans... - Afficher et piloter vos applications Android et utiliser la commande vocale "OK Google" pour téléphoner, obtenir un itinéraire, accéder aux contacts...	■
Amazon Alexa (3 ans) Commander la Smart Home, la météo, le calendrier, les actualités, les services de streaming comme Amazon Music, ou répondre à une question d'ordre général	■
In-Car Experiences (3 ans) Accéder via l'assistant vocal à un programme vitalisant ou relaxant à bord	■
Connected Navigation (3 ans) : - Aider à trouver un place de stationnement en voirie ou au parking - Trouver une borne de recharge électrique - Réserver sa borne de recharge via ChargeNow	■
Connected Music (3 ans) : Retrouver votre compte premium Spotify directement dans le véhicule via la carte SIM intégrée.	■

ÉQUIPEMENT DES FINITIONS

Série 4
M Sport M440i xDrive

inclus

TARIFS ET FINANCEMENTS.

DEMANDEZ UNE OFFRE
BMW SÉRIE 4 COUPÉ

RÉSERVEZ UN ESSAI
BMW SÉRIE 4 COUPÉ



BMW SÉRIE 4 COUPÉ.

	Puissance fiscale	Moteur	Émissions de CO ₂ combinées ¹ (g/km)	Malus CO ₂ ¹	Série 4	M Sport
DIESEL						
420d	190 ch	10 CV	4 cyl.	119 - 132	0 € - 240 €	57 200 €
420d xDrive	190 ch	10 CV	4 cyl.	129 - 141	190 € - 650 €	59 600 €
430d xDrive	286 ch	17 CV	6 cyl.	137 - 149	910 € - 1936 €	64 350 €
M440d xDrive	340 ch	22 CV	6 cyl.	150 - 164	2554 € - 5076 €	M 75 250 €
ESSENCE						
420i	184 ch	10 CV	4 cyl.	143 - 155	818 € - 2205 €	54 650 €
M440i xDrive	374 ch	26 CV	6 cyl.	170 - 186	5865 € - 12702 €	M 74 150 €

BMW SÉRIE 4 CABRIOLET.

	Puissance fiscale	Moteur	Émissions de CO ₂ combinées ¹ (g/km)	Malus ¹	Série 4	M Sport
DIESEL						
420d	190 ch	10 CV	4 cyl.	128 - 140	670 € - 1040 €	63 700 €
430d	286 ch	26 CV	6 cyl.	139 - 150	2000 € - 3054 €	68 450 €
M440d xDrive	340 ch	22 CV	6 cyl.	157 - 172	5094 € - 8925 €	M 81 750 €
ESSENCE						
420i	184 ch	10 CV	4 cyl.	152 - 164	1761 € - 4026 €	61 150 €
M440i xDrive	374 ch	26 CV	6 cyl.	177 - 192	9904 € - 17799 €	M 80 650 €

BMW FINANCIAL SERVICES

VOTRE SOLUTION DE FINANCEMENT SUR MESURE

Pour acquérir votre prochaine BMW, BMW Financial Services vous propose une gamme de solutions de financement adaptées à tous vos besoins, de la Location Longue Durée (LLD) à la Location avec Option d'Achat (LOA), en passant par le leasing ou le crédit.

Avec ou sans apport, que vous soyez un particulier ou un professionnel, pour un véhicule neuf ou d'occasion, nous vous accompagnons pour définir votre solution de financement personnalisée.

RETROUVEZ
NOS SOLUTIONS DE
FINANCEMENT

NOS OFFRES
DE LOYERS
SANS APPORT

DÉCOUVREZ NOS SOLUTIONS PASSLEASE LOA ET PASSLEASE LLD.

- Zéro contrainte :** Quel que soit votre choix en fin de contrat, aucune démarche liée à la revente n'est nécessaire. Vous évitez les contraintes administratives liées à une transaction et les éventuels frais de dépréciation.
- Économies :** Cette solution de financement vous permet de maîtriser vos charges mensuelles. Pour un professionnel, pas de comptabilisation du véhicule au bilan de la société : vous préservez votre capacité d'endettement.
- Privilèges :** Avec les solutions PassLease LOA et PassLease LLD, vous bénéficiez de l'extension de garantie constructeur jusqu'à la fin de votre contrat pour tout financement d'une voiture neuve.

¹ Depuis le 1^{er} septembre 2018, les véhicules légers neufs sont réceptionnés en Europe sur la base de la procédure d'essai harmonisée pour les véhicules légers (WLTP), procédure d'essai permettant de mesurer la consommation de carburant et les émissions de CO₂, plus réaliste que la procédure NEDC précédemment utilisée. Renseignez-vous auprès de votre concessionnaire pour connaître les valeurs d'émission de CO₂ correspondant aux véhicules configurés pour le marché français et le montant du malus en résultant pour les modèles sur lesquels se porte votre intérêt.

Les prix maximum conseillés, tels qu'ils figurent dans ce catalogue, comprennent le prix TTC du véhicule aux spécifications standard et les frais de préparation à la route du véhicule y compris les frais de transport et la fourniture des plaques d'immatriculation définitives. Les prix mentionnés dans le présent tarif ne concernent que les véhicules proposés à la vente par les Concessionnaires membres du réseau BMW Group France selon les spécifications propres au territoire français.

VOIR ÉTIQUETTES
ÉNERGÉTIQUES



PERSONNALISEZ
VOTRE BMW.
LES ÉQUIPEMENTS OPTIONNELS.

PACK INNOVATION.

Le meilleur de la technologie BMW.

Comprend les options :

- Affichage Tête Haute HUD Couleur
- Alarme antivol
- Drive Assist
- Projecteurs BMW Laser (inclus les feux de route anti-éblouissement - 5AC)
- Régulateur de vitesse actif ACC +

	Coupé	Cabriolet
Série 4	4 650 €	4 650 €
M Sport	4 100 €	4 100 €
M440i xDrive M440d xDrive 	4 100 €	4 100 €



PACK CONFORT.

Votre BMW vous réserve le meilleur accueil.

Comprend les éléments suivants :

- Commande électrique du volet de coffre (Coupé)
- Accès Confort
- Sièges avant Confort électriques à mémoires conducteur (Coupé, de série sur Cabriolet)
- Sièges avant chauffants
- Siège conducteur avant avec appui lombaire ajustable
- Chauffage de nuque (Cabriolet)
- Volant chauffant (Cabriolet)
- Filet anti-remous (Cabriolet)

	Coupé	Cabriolet
Série 4		
M Sport	2 200 €	2 300 €
M440i xDrive M440d xDrive 	2 200 €	2 300 €



BMW LIVE COCKPIT NAVIGATION PLUS.

Comprend les éléments suivants :

- Combiné d'instrumentation numérique 12,3"
- Écran central tactile de 14,9"
- Système d'exploitation BMW OS 8 avec mise à jour automatique
- Radio, lecteur MP3 et double tuner RDS
- BMW Intelligent Personal Assistant
- Controller iDrive Touch
- 2 prises USB
- Interfaces Bluetooth + WiFi
- Système de navigation BMW avec mise à jour automatique "Over the Air" des cartes (3 ans) ou par téléchargement via USB (3 ans)
- Téléservices BMW
- Appel d'Urgence Intelligent
- BMW Connected +
- Fonctions Intelligentes (3 ans)

SERVICES CONNECTÉS

	Coupé	Cabriolet
Série 4		
M Sport	inclus	inclus
M440i xDrive M440d xDrive 	inclus	inclus



OPTIONS D'AIDES AU CONDUCTEUR.

ASSISTANCE À LA CONDUITE.

RÉGULATEUR DE VITESSE ACTIF ACC +

Comprend :

- Régulateur de vitesse ACC+ avec fonction Stop&Go
- Avertisseur de risque de collision avant avec freinage d'urgence
- Speed Limit Assist

Adapte le régulateur de vitesse aux limitations de vitesse détectés.

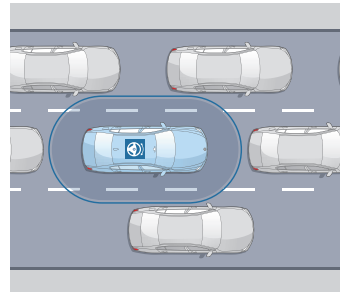

Régulateur de vitesse ACC+

- Gère la distance avec les véhicules précédant à l'aide de capteurs radar dans le pare-chocs avant
- Régule la vitesse jusqu'à l'arrêt complet du véhicule, démarrage automatique après de courtes durées d'attente (1-3 s), vitesse souhaitée (30-160 km/h) et distances réglables (4 niveaux).
- Pré-freinage d'urgence pour sensibiliser le conducteur au danger.

DRIVE ASSIST

Comprend :

- Speed Limit Info
Indicateur de limitation de vitesse et d'interdiction de dépassement.
- Protection des piétons et des cyclistes
- Détection de collision avant avec freinage
- Avertisseur d'angle mort
Affiche un signal dans les rétroviseurs extérieurs lorsqu'un changement de voie présente un danger.
- Avertisseur de collision arrière
En cas de risque de collision, déclenche les feux de détresse, tend les ceintures de sécurité, redresse les dossiers et ferme les fenêtres.

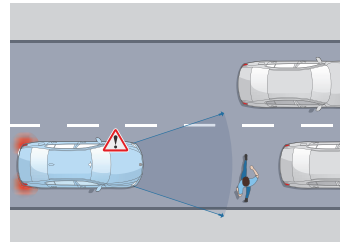

Protection des piétons et des cyclistes

- Jusqu'à 65 km/h, le système détecte un risque de collision avant :
- Déclenche un affichage sur le tableau de bord et un signal sonore.
 - En l'absence de réaction, intervient sur les freins.

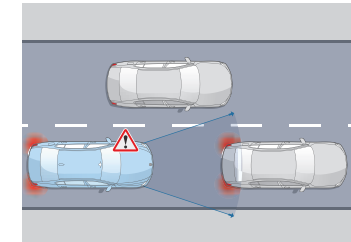

Détection de collision avant avec freinage

- Jusqu'à 85 km/h, le système détecte un risque de collision avant :
- Déclenche un affichage sur le tableau de bord et un signal sonore.
 - En l'absence de réaction, amorce un freinage d'urgence.

DRIVE ASSIST PRO

En plus du RÉGULATEUR DE VITESSE ACTIF ACC+ et des fonctionnalités DRIVE ASSIST, propose une assistance à la conduite autonome de niveau 2 :

Le véhicule agit automatiquement sur la vitesse et la direction mais le conducteur doit garder les mains sur le volant.

- Pilote semi-automatique
- Assistant directionnel anticollision latérale
- Assistant d'évitement
En cas d'obstacle soudain, assiste la manœuvre de braquage et maîtrise la stabilité du véhicule.
- Avertisseur de circulation à contre-sens
Alerte visuelle et sonore en cas d'engagement à contre-sens sur l'autoroute, dans une rue à sens unique ou à un carrefour giratoire.
- Avertisseur de croisement
Alerte visuelle et sonore en cas de risque de collision à un croisement avec assistance au freinage à basse vitesse.

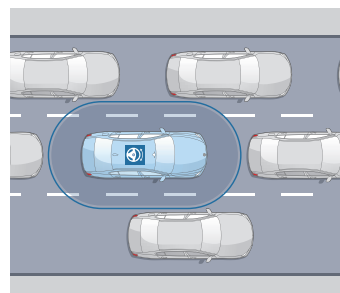

Pilote semi-automatique

Sur route et autoroute, maintient le véhicule dans sa voie et régule sa vitesse, jusqu'à un arrêt complet, notamment en embouteillage.

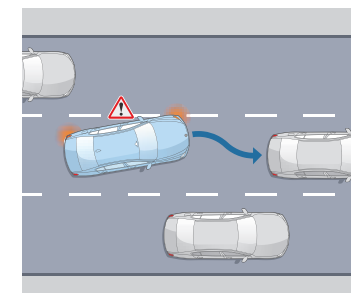

Assistant directionnel anticollision latérale

À vitesse soutenue, avertit d'un changement de voie et agit sur la direction en cas de risque de collision.

ASSISTANCE AU STATIONNEMENT.

PARK ASSIST (de série)

Comprend les fonctionnalités suivantes :

- Assistant de marche arrière (Auto Reverse)
- Assistant de stationnement
- Caméra de recul
Vue grand angle de l'arrière du véhicule avec visualisation de la trajectoire sous un rayon de braquage maximum.

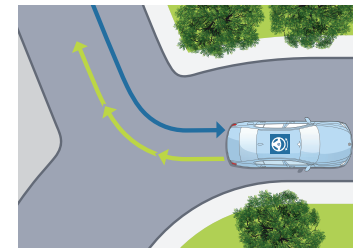

Assistant de marche arrière

Mémorise les 50 derniers mètres parcourus en marche avant, afin de pouvoir reproduire le chemin en marche arrière, par exemple dans un parking ou une impasse.

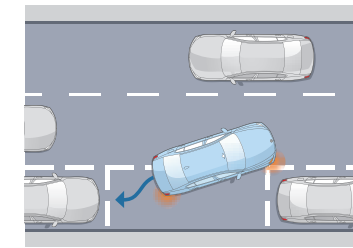

Assistant de stationnement

Jusqu'à 35 km/h, repère un emplacement en passant à proximité. Gère automatiquement toutes les manœuvres d'un créneau ou d'une place perpendiculaire à la chaussée.

PARK ASSIST PLUS

En plus de PARK ASSIST, comprend :

- Surround View
- Remote 3D View



Surround View

Permet une visualisation Top View (vue du ciel) et Panorama View (vue à 360° du véhicule et de son environnement).



Remote 3D View

Permet de visionner des images statiques en 3D de votre véhicule stationné sur votre Smartphone, via l'application My BMW..

(Visuels à titre d'illustration, ne représentant pas une BMW Série 4)

DRIVE ASSIST.

Comprend diverses fonctionnalités d'avertissement et une protection active anti-collision avant.

Tous les modèles

950 €

DRIVE ASSIST PRO.

En plus de Drive Assist, offre des fonctionnalités pour une conduite autonome de niveau 2.

Tous les modèles

2 350 €

PARK ASSIST.

Prend en charge l'essentiel des manœuvres liées au stationnement.

Tous les modèles

de série

PARK ASSIST PLUS.

En plus de Park Assist, offre des fonctionnalités avancées de visualisation.

Tous les modèles

700 €



**HABILLEZ
VOTRE BMW.**
PEINTURES, SELLERIES, INSERTS, JANTES.

PEINTURES.

PEINTURES UNIES



Unie
Alpinweiss



Unie
Schwarz

PEINTURES MÉTALLISÉES



Métallisée
Mineralweiss

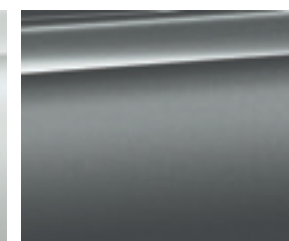

Métallisée
Skyscraper Grau

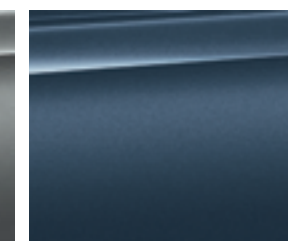

Métallisée
Arctic Race Blue

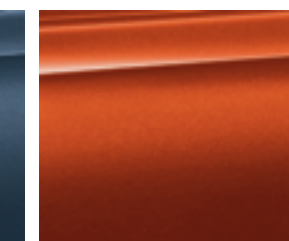

Métallisée
Sunset Orange

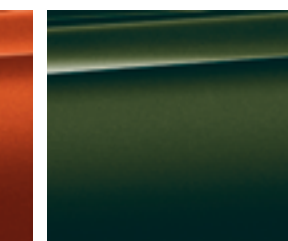

Métallisée
Sanremo Green



Métallisée
Saphirschwarz



Métallisée
Aventurine Rot

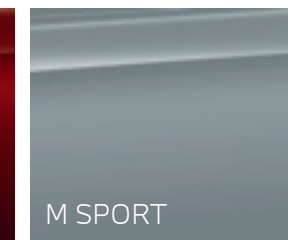

Métallisée
M Brooklyn Grey



Métallisée
M Portimao Blau



Métallisée
Frozen Brillantweiss



Métallisée
Tanzanite Blau



Métallisée
Dravitgrau

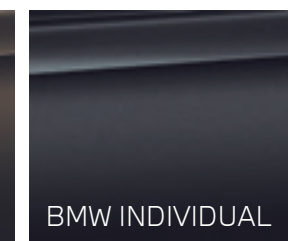

Métallisée
Frozen Deep Grey



Métallisée
Frozen Portimao Blau

**CONFIGUREZ
VOTRE BMW**

Sur le **Configurateur en ligne BMW**, accédez à toutes les teintes et équipements disponibles pour donner vie à la BMW de vos rêves.



**VOIR LE NUANCIER
BMW INDIVIDUAL**

Le **nuancier des teintes spéciales BMW Individual** vous propose plus de 100 teintes différentes, afin de concevoir votre BMW Série 4 de manière entièrement personnalisée.





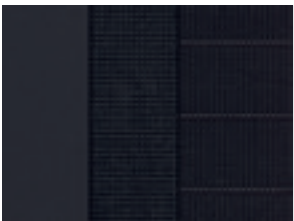
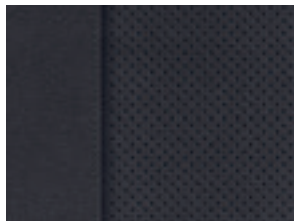
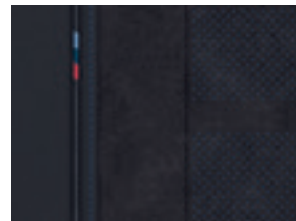
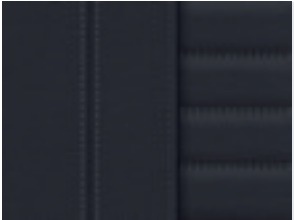
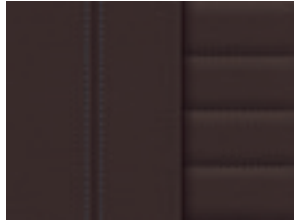
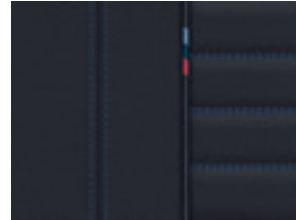

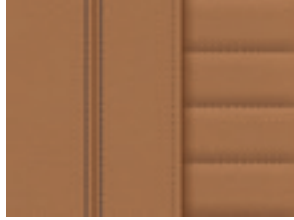
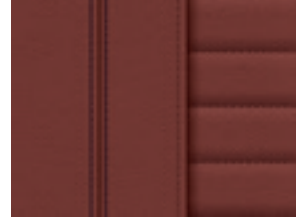

Votre Concession BMW se tient à votre disposition pour répondre à toutes vos interrogations sur votre nouvelle BMW.

SELLERIES.

TISSU / SENSATEC	SIMILICUIR SENSATEC PERFORÉ	ALCANTARA / SENSATEC
 <p>■ Série 4</p>	 <p>□ Série 4 □ M Sport</p>	 <p>■ M Sport¹</p>
Schwarz	Schwarz	Combinaison Alcantara Similicuir Sensatec avec surpiqûres bleues
CUIR		
 <p>□ Série 4 □ M Sport</p>	 <p>□ Série 4 □ M Sport</p>	 <p>□ Série 4 ■ M Sport Cabriolet □ M Sport Coupé</p>
Cuir Vernasca Schwarz	Cuir Vernasca Mocha	Cuir Vernasca Schwarz avec surpiqûres bleues
 <p>□ Série 4 □ M Sport</p>	 <p>□ Série 4 Coupé □ M Sport Coupé</p>	 <p>□ Série 4 □ M Sport</p>
Cuir Vernasca Oyster	Cuir Vernasca Cognac	Cuir Vernasca Tacorarot

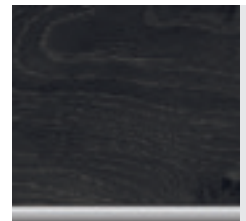
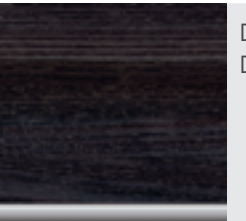
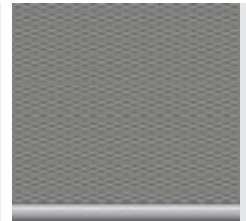

INSERTS DÉCORATIFS.

INSERTS DÉCORATIFS		
 <p>■ Série 4</p>	 <p>□ Série 4 □ M Sport</p>	 <p>□ Série 4 □ M Sport</p>
Schwarz brillant souligné de chrome perlé	Aluminium Mesheffect souligné de chrome perlé	Bois précieux madrone chêne à pores ouverts souligné de chrome perlé
 <p>□ Série 4 □ M Sport</p>	 <p>■ M Sport</p>	 <p>□ M Sport</p>
Bois précieux frêne gris-brun brillants à pores ouverts souligné de chrome perlé	M Aluminium Rhombic Anthracite	Inserts décoratifs M en Fibre de Carbone souligné de chrome perlé
INSERTS BMW INDIVIDUAL		
 <p>□ Série 4 □ M Sport</p>	 <p>□ Série 4 □ M Sport</p>	
Piano Black	Tissu aluminium à haute brillance	







■ Equipement de série.
□ Equipement option.

JANTES ET PNEUMATIQUES.

JANTES 17"		JANTES 18"	
			
17" Jantes alliage léger style 778 Reflex Silver Pneumatiques : 225/50 R17.	17" Jantes alliage léger style 778 Reflex Silver Pneumatiques : 225/50 R17.	18" Jantes alliage léger style 780 bicolores Orbit Grey Pneumatiques : 225/45 R18.	18" Jantes alliage léger style 782 bicolores Jet Black uni Pneumatiques : 225/45 R18.
JANTES 19"			
			
19" Jantes alliage léger style 783 bicolores Jet Black Pneumatiques : Avant : 225/40 R19 Arrière : 255/35 R19	19" Jantes alliage léger M style 792 M bicolores Cerium Grey Pneumatiques : Avant : 225/40 R19 - Arrière : 255/35 R19	19" Jantes alliage léger M style 791 M Jet Black Pneumatiques : Avant : 225/40 R19 Arrière : 255/35 R19	19" Jantes alliage léger M style 793 bicolores Orbit Grey Pneumatiques : Avant : 225/40 R19 - Arrière : 255/35 R19
			
		19" Jantes alliage léger M style 797 M bicolores Jet Black Pneumatiques : Avant : 225/40 R19 Arrière : 255/35 R19	

Liste non exhaustive.

ACCESSOIRES D'ORIGINE BMW.

			
<p>Calandre avant M Performance Pour apporter une touche d'élégance sportive à votre véhicule, grille en fibre de carbone premium réalisée à la main et inserts décoratifs en plastique ultra haute résistance.</p>	<p>Porte-vélos BMW Pro 2.0 Solide et léger à la fois, il permet de charger jusqu'à 60 kg. Très facile à utiliser, il peut porter 2 vélos ou 2 e-bikes (et même jusqu'à 3 vélos). Son système de bascule offre à tout moment un accès facile au coffre à bagages.</p>		
			
<p>Jantes forgées 20" M Performance Style 795 M Jet Black.</p>	<p>Jantes forgées 19" M Performance Style 898 M Frozen Gunmetal Grey.</p>	<p>Tapis de sol ajusté Protège de l'humidité et de la saleté la zone avant. Sa finition noir mat complète idéalement le design intérieur.</p>	<p>Capuchon de réservoir M Performance Le look jusqu'au moindre détail.</p>

SÉRÉNITÉ À LA CLÉ.

CONTRATS BMW SERVICE.

Les contrats de Garantie Commerciale Étendue, d'Entretien et de Maintenance BMW Service ont été conçus pour que l'entretien de votre BMW soit synonyme de confort et de sérénité.

En souscrivant un contrat BMW Service, vous accédez à une gamme de services et d'opérations de maintenance, pour une totale transparence des coûts d'entretien de votre véhicule.

Vous êtes ainsi certain que les opérations d'entretien et de maintenance de votre véhicule seront effectuées autant de fois que cela s'avère nécessaire sans frais additionnels, dans la limite des services inclus dans votre contrat.

Parce que votre confort et votre plaisir de conduire sont nos priorités, nous vous proposons de choisir parmi 3 niveaux de contrats pour une durée et un kilométrage adaptés à l'utilisation de votre BMW.

Vous pouvez cumuler le contrat de Garantie Commerciale Étendue avec le contrat d'Entretien et le contrat d'Entretien de Maintenance BMW Service pour obtenir une couverture complète.

Contrat de Garantie Commerciale Étendue BMW Service.

BMW REPAIR INCLUSIVE.

- Votre garantie commerciale peut être étendue jusqu'à 5 ans en souscrivant ce contrat.
- Ce contrat doit être souscrit dans la limite de 3 mois après la première date d'immatriculation de votre véhicule.

TARIF	Toutes motorisations
3 ans* ▶ 2 + 1 ans	325 €
4 ans* ▶ 2 + 2 ans	685 €
5 ans* ▶ 2 + 3 ans	2 125 €

Contrat d'Entretien BMW Service.

BMW SERVICE INCLUSIVE.

PRESTATIONS INCLUSES

- Vidange huile moteur (appoint compris)
- Contrôles périodiques
- Remplacement filtre à air
- Remplacement filtre à carburant
- Remplacement bougies
- Vidange liquide de freins

TARIF	420i M440i xDrive 430d, 430d xDrive M440d xDrive	420d 420d xDrive
3 ans ▶ 40 000 Km	530 €	650 €
3 ans ▶ 60 000 Km	985 €	1 045 €
3 ans ▶ 100 000 Km	1 215 €	1 500 €
4 ans ▶ 60 000 Km	985 €	1 250 €
4 ans ▶ 80 000 Km	1 165 €	1 395 €
4 ans ▶ 100 000 Km	1 240 €	1 515 €
4 ans ▶ 120 000 Km	1 755 €	2 280 €
5 ans ▶ 60 000 Km	1 045 €	1 285 €
5 ans ▶ 80 000 Km	1 225 €	1 575 €
5 ans** ▶ 100 000 Km	985 €	1 045 €
6 ans ▶ 120 000 Km	1 780 €	2 340 €

Contrat d'Entretien et de Maintenance BMW Service.

BMW SERVICE INCLUSIVE PLUS.

PRESTATIONS INCLUSES

En plus de celles du contrat d'entretien BMW Service Inclusive :

- Service freins AV (disques & plaquettes)
- Service freins AR (disques & plaquettes)
- Remplacement des pièces d'usure d'embrayage
- Remplacement des balais d'essuie-glaces
- Lavage intérieur / extérieur
- Appoint AdBlue

TARIF	420i M440i xDrive 430d, 430d xDrive M440d xDrive	420d 420d xDrive
3 ans ▶ 40 000 Km	1 325 €	1 825 €
3 ans ▶ 60 000 Km	2 015 €	2 395 €
3 ans ▶ 100 000 Km	3 790 €	3 945 €
4 ans ▶ 60 000 Km	2 060 €	3 105 €
4 ans ▶ 80 000 Km	3 350 €	3 590 €
4 ans ▶ 100 000 Km	3 800 €	3 980 €
4 ans ▶ 120 000 Km	4 830 €	4 890 €
5 ans ▶ 60 000 Km	2 155 €	3 430 €
5 ans ▶ 80 000 Km	3 425 €	3 675 €
5 ans ▶ 100 000 Km	3 815 €	4 090 €
6 ans ▶ 120 000 Km	4 910 €	5 260 €

* Extension de la garantie commerciale dans la limite de la durée supplémentaire souscrite (1 an, 2 ans ou 3 ans) ou de 200 000 km, premier des deux termes échus.

** 5 ans -> 100 000 km au prix du Contrat BMW Service Inclusive 3 ans -> 60 000 km.

BMW SÉRIE 4 COUPÉ



ÉTIQUETTES ÉNERGÉTIQUES CO₂

DIESEL

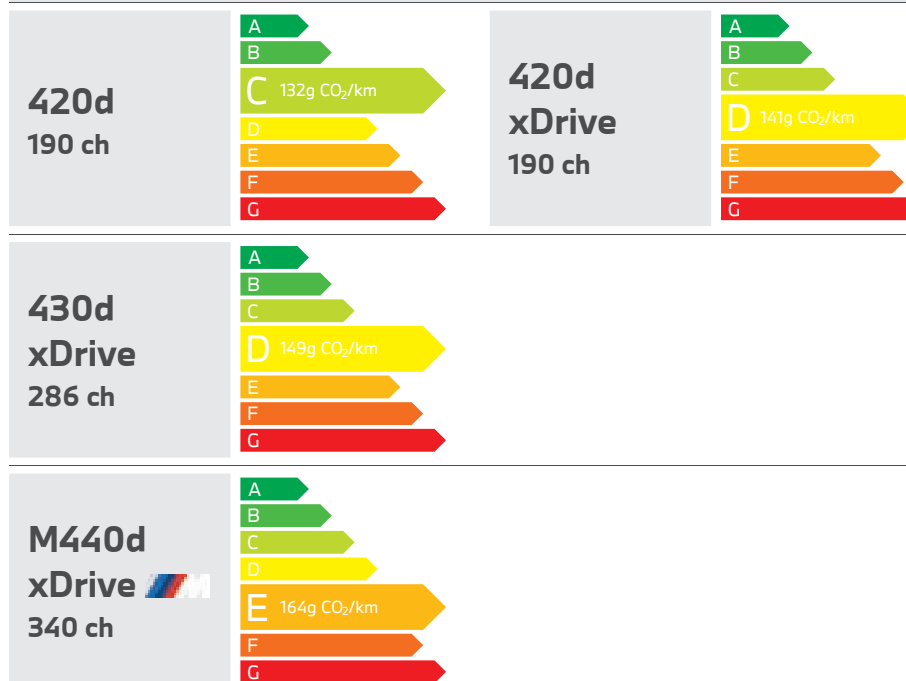

ESSENCE

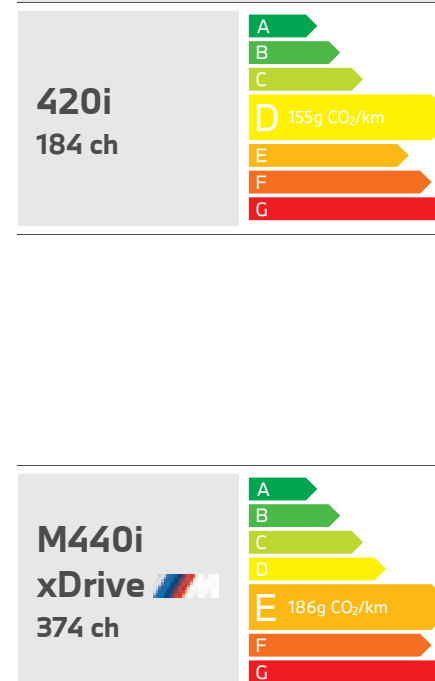

BMW SÉRIE 4 CABRIOLET



DIESEL

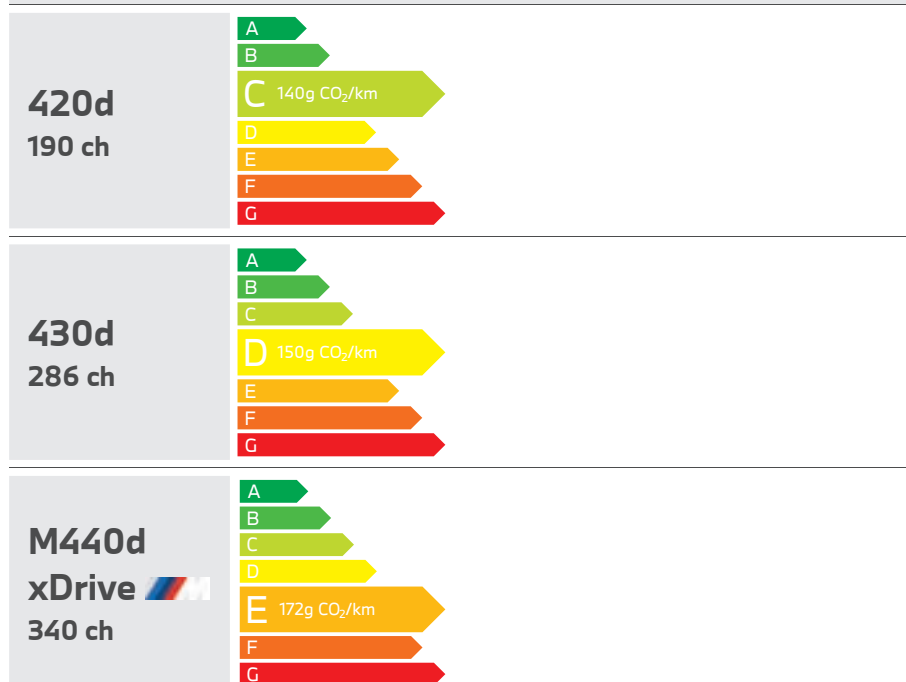

ESSENCE

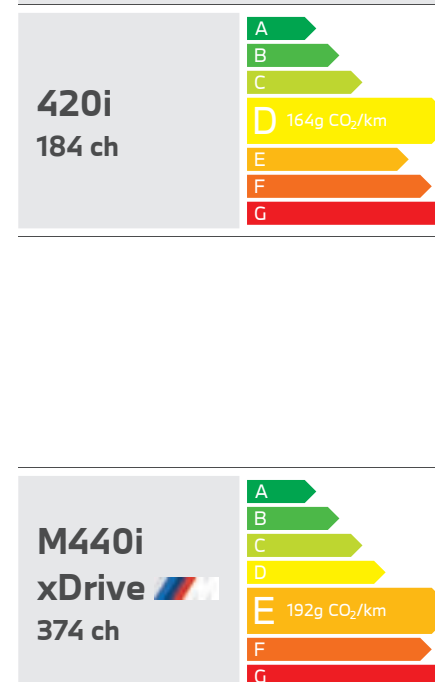

BMW SÉRIE 4 COUPÉ	420i	M440i xDrive	420d	420d xDrive	430d xDrive	M440d xDrive
----------------------	------	-----------------	------	----------------	----------------	-----------------

Poids							
Poids à vide UE ¹	kg	1 600	1 815	1 680	1 745	1 855	1 905
Poids total admissible	kg	2 015	2 245	2 095	2 165	2 285	2 340
Charge utile	kg	490	505	490	495	505	510
Poids remorquable autorisé non freiné ²	kg	750	750	750	750	750	750
Poids remorquable autorisé freiné sur pente maxi de 12% / pente maxi de 8% ²	kg	1600/1600	1800/1800	1600/1600	1800/1800	1800/1800	1800/1800

Coffre							
Capacité du compartiment à bagages	l	440	440	440	440	440	440

Moteur BMW TwinPower Turbo							
Cylindres / soupapes		4/4	6/4	4/4	4/4	6/4	6/4
Cylindrée	cm ³	1998	2998	1995	1995	2993	2993
Puissance nominale / régime nominal	ch (kW)/ 1/min	184 (135)/ 5000-6500	374 (275)/ 5500 - 6500	190 (140)/ 4000 - 4000	190 (140)/ 4000 - 4000	286 (210)/ 4000-4000	340 (250)/ 4400-4400
Avec une technologie de micro-hybridation	ch (kW)	-	+ 11 (8)	+ 11 (8)	+ 11 (8)	+ 11 (8)	+ 11 (8)
Couple maxi / régime	Nm/ 1/min	300/ 1350 - 4000	500/ 1900 - 5000	400/ 1750 - 2500	400/ 1750 - 2500	650/ 1500 - 2500	700/ 1750 - 2250

Transmission							
Type de transmission		Propulsion	Transmission intégrale	Propulsion	Transmission intégrale	Transmission intégrale	Transmission intégrale
Boîte de vitesses de série		Automatique 8 rapports	Automatique 8 rapports Sport	Automatique 8 rapports	Automatique 8 rapports	Automatique 8 rapports	Automatique 8 rapports Sport

Performances ³							
Vitesse maximale	km/h	240	250 ⁴	240	238	250	250 ⁴
Accélération 0-100 km/h ⁴	s	7,5	4,5	7,1	7,4	5,1	4,6

Consommations selon le cycle WLTP ⁵							
Consommation mixte combinée	l/100 km	6,3 - 6,8	7,5 - 8,2	4,6 - 5,1	4,9 - 5,4	5,2 - 5,7	5,7 - 6,3
Norme antipollution (réception par type)		EU6d	EU6d	EU6d	EU6d	EU6d	EU6d
Émissions de CO ₂ combinées	g/km	143 - 155	170 - 186	119 - 132	129 - 141	137 - 149	150 - 164
Capacité du réservoir, env.	l	59	59	59	59	59	59

Jantes/pneumatiques							
Dimensions pneumatiques		225/50 R17 Y	225/45 R18 Y - 255/40 R18 Y	225/50 R17 Y	225/50 R17 Y	225/50 R17 Y	225/45 R18 Y - 255/40 R18 Y
Dimensions jantes		7,5 J x 17	7,5 J x 18 / 8,5 J x 18	7,5 J x 17	7,5 J x 17	7,5 J x 17	7,5 J x 18 / 8,5 J x 18
Matériau		Alliage léger	Alliage léger	Alliage léger	Alliage léger	Alliage léger	Alliage léger

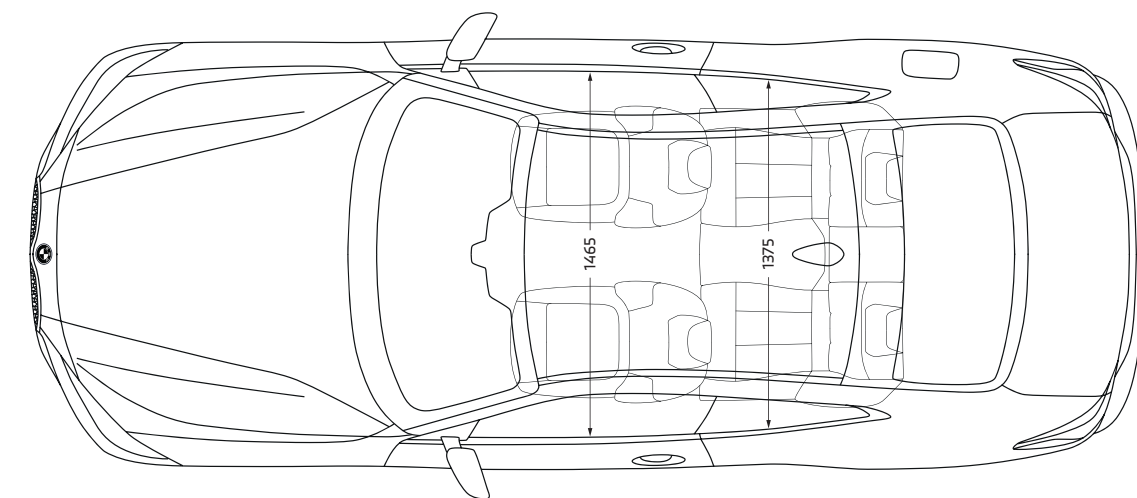
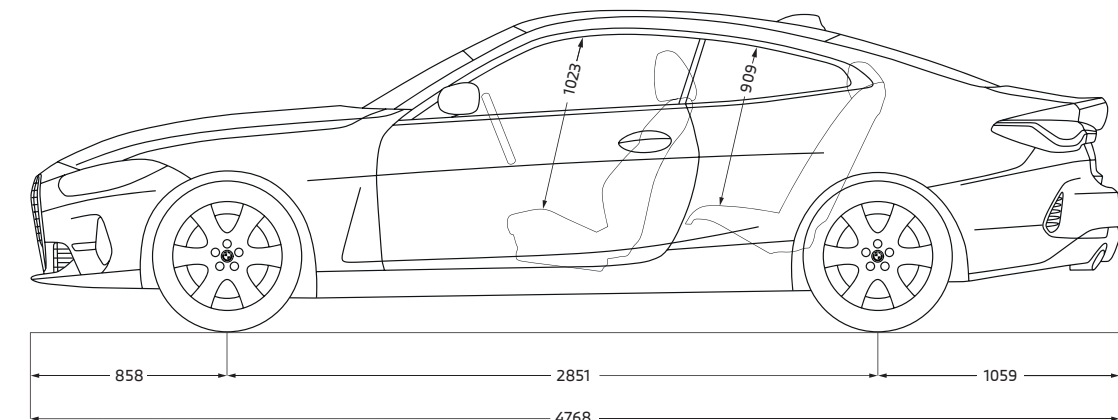
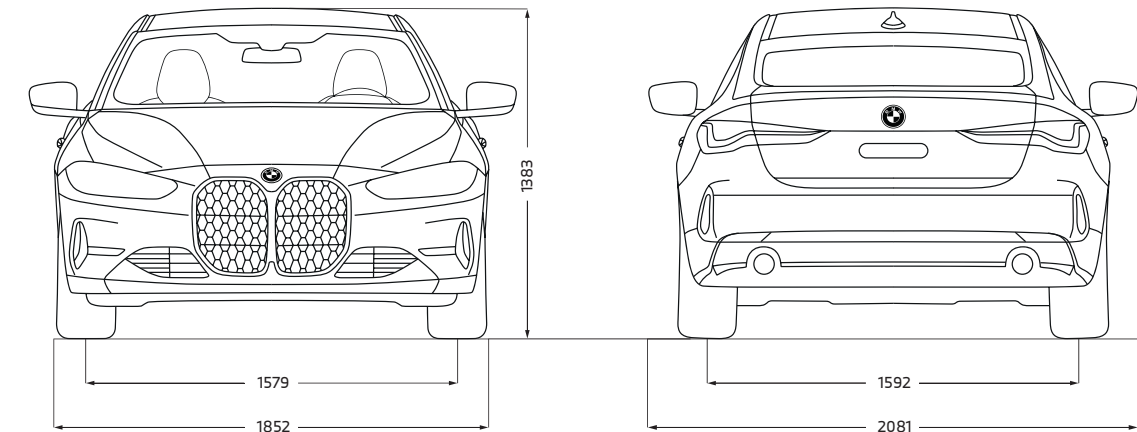

¹ Le poids à vide UE se rapporte à un véhicule avec l'équipement de série et sans équipement en option. Le poids à vide tient compte d'un réservoir rempli à 90 % et de 75 kg pour le conducteur. Les équipements en option peuvent modifier le poids du véhicule, la charge utile et la vitesse maximale en cas d'incidence sur l'aérodynamique.

² Le poids total effectif de l'attelage ne doit pas dépasser la charge remorquable maximale autorisée plus la charge au point d'attelage maximale autorisée.

³ Les valeurs de performance pour les moteurs essence se rapportent à un carburant de qualité RON 98. Les informations relatives à la consommation se rapportent au fonctionnement avec un carburant de référence conformément au règlement (CE) n° 715/2007 sur le type de véhicule pour lequel la réception a été sollicitée. Les qualités de carburant sans plomb à 91 d'indice RON ou supérieur avec une teneur en éthanol maximale de 10 % (E10) sont autorisées. BMW recommande l'utilisation de supercarburant sans plomb à 95 d'indice RON.

⁴ Limitée électroniquement.

⁵ Les valeurs de consommation de carburant, d'énergie électrique et d'émissions de CO₂ indiquées ont été mesurées conformément à la procédure WLTP. Depuis le 1^{er} septembre 2018, les véhicules légers neufs sont réceptionnés en Europe sur la base de la procédure d'essai harmonisée pour les véhicules légers (WLTP), procédure d'essai permettant de mesurer la consommation de carburant et les émissions de CO₂, plus réaliste que la procédure NEDC précédemment utilisée. Les indications se rapportent à un véhicule doté de l'équipement de série en Allemagne. Les écarts tiennent compte des différences de dimensions au niveau des jantes et des pneumatiques choisis et peuvent varier pendant la configuration.

BMW SÉRIE 4 CABRIOLET	420i	M440i xDrive	420d	430d	M440d xDrive
--------------------------	------	-----------------	------	------	-----------------

Poids						
Poids à vide UE ¹	kg	1765	1965	1850	1955	2055
Poids total admissible	kg	2185	2390	2270	2380	2480
Charge utile	kg	495	500	495	500	500
Poids remorquable autorisé non freiné ²	kg	750	750	750	750	750
Poids remorquable autorisé freiné sur pente maxi de 12% / pente maxi de 8% ²	kg	1600/1600	1800/1800	1600/1600	1800/1800	1800/1800

Coffre						
Capacité du compartiment à bagages	l	385 / 300	385 / 300	385 / 300	385 / 300	385 / 300

Moteur BMW TwinPower Turbo						
Cylindres / soupapes		4/4	6/4	4/4	6/4	6/4
Cylindrée	cm ³	1998	2998	1995	2993	2993
Puissance nominale / régime nominal	ch (kW)/ 1/min	184 (135)/ 5000 - 6500	374 (275)/ 5500 - 6500	190 (140)/ 4000 - 4000	286 (210)/ 4000 - 4000	340 (250)/ 4400 - 4400
Avec une technologie de micro-hybridation	ch (kW)	-	+ 11 (8)	+ 11 (8)	+ 11 (8)	+ 11 (8)
Couple maxi / régime	Nm/ 1/min	300/ 1350 - 4000	500/ 1900 - 5000	400/ 1750 - 2500	650/ 1500 - 2500	700/ 1750 - 2250

Transmission						
Type de transmission		Propulsion	Transmission intégrale	Propulsion	Propulsion	Transmission intégrale
Boîte de vitesses de série		Automatique 8 rapports	Automatique 8 rapports Sport	Automatique 8 rapports	Automatique 8 rapports	Automatique 8 rapports Sport

Performances ³						
Vitesse maximale	km/h	236	250 ⁴	250	250	250 ⁴
Accélération 0-100 km/h ⁴	s	8,2	4,9	7,6	5,8	5,0

Consommations selon le cycle WLTP ⁵						
Consommation mixte combinée	l/100 km	6,7 - 7,2	7,8 - 8,4	4,9 - 5,3	5,3 - 5,7	6,0 - 6,6
Norme antipollution (réception par type)		EU6d	EU6d	EU6d	EU6d	EU6d
Émissions de CO ₂ combinées	g/km	152 - 164	177 - 192	128 - 140	139 - 150	157 - 172
Capacité du réservoir, env.	l	59	59	59	59	59

Jantes/pneumatiques						
Dimensions pneumatiques		225/50 R17 Y	225/45 R18 Y, 255/40 R18 Y	225/50 R17 Y	225/50 R17 Y	225/45 R18 Y, 255/40 R18 Y
Dimensions jantes		7,5 J x 17	7,5 J x 18 / 8,5 J x 18	7,5 J x 17	7,5 J x 17	7,5 J x 18 / 8,5 J x 18
Matériau		Alliage léger	Alliage léger	Alliage léger	Alliage léger	Alliage léger

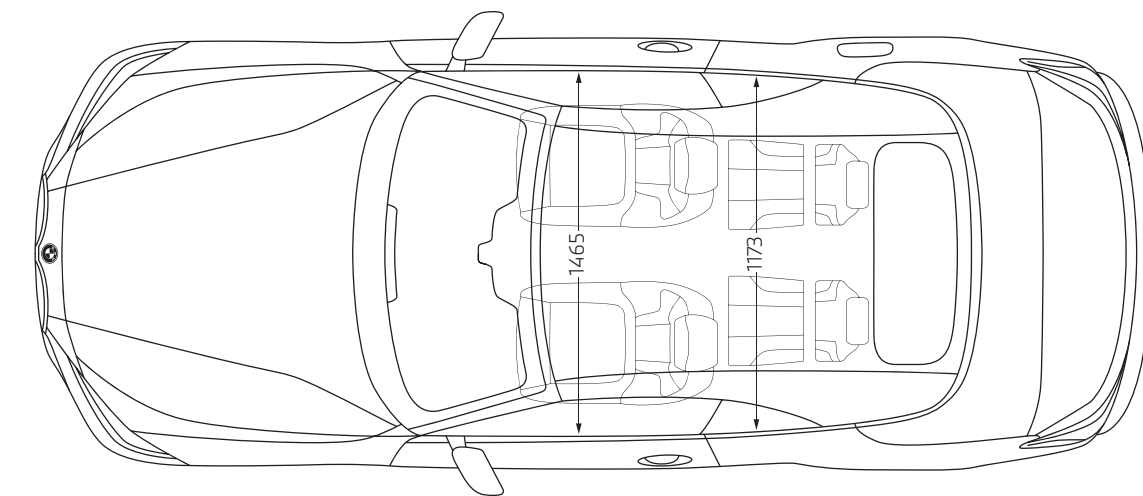
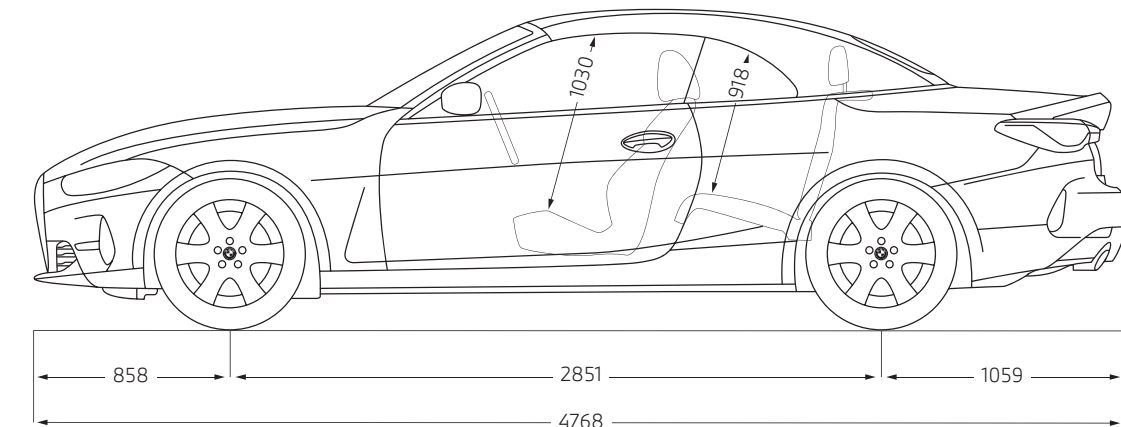
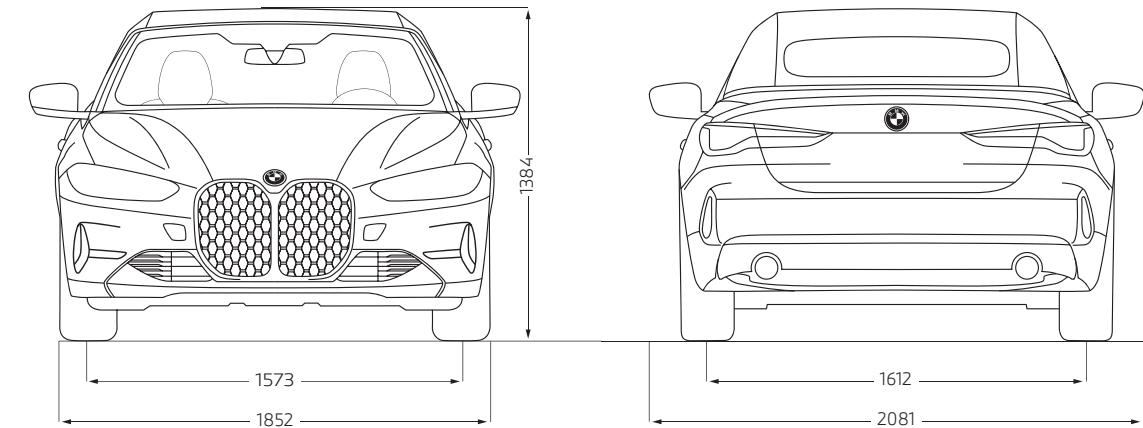

¹ Le poids à vide UE se rapporte à un véhicule avec l'équipement de série et sans équipement en option. Le poids à vide tient compte d'un réservoir rempli à 90 % et de 75 kg pour le conducteur. Les équipements en option peuvent modifier le poids du véhicule, la charge utile et la vitesse maximale en cas d'incidence sur l'aérodynamique.

² Le poids total effectif de l'attelage ne doit pas dépasser la charge remorquable maximale autorisée plus la charge au point d'attelage maximale autorisée.

³ Les valeurs de performance pour les moteurs essence se rapportent à un carburant de qualité RON 98. Les informations relatives à la consommation se rapportent au fonctionnement avec un carburant de référence conformément au règlement (CE) n° 715/2007 sur le type de véhicule pour lequel la réception a été sollicitée. Les qualités de carburant sans plomb à 91 d'indice RON ou supérieur avec une teneur en éthanol maximale de 10 % (E10) sont autorisées. BMW recommande l'utilisation de supercarburant sans plomb à 95 d'indice RON.

⁴ Limitée électroniquement.

⁵ Les valeurs de consommation de carburant, d'énergie électrique et d'émissions de CO₂ indiquées ont été mesurées conformément à la procédure WLTP. Depuis le 1^{er} septembre 2018, les véhicules légers neufs sont réceptionnés en Europe sur la base de la procédure d'essai harmonisée pour les véhicules légers (WLTP), procédure d'essai permettant de mesurer la consommation de carburant et les émissions de CO₂, plus réaliste que la procédure NEDC précédemment utilisée. Les indications se rapportent à un véhicule doté de l'équipement de série en Allemagne. Les écarts tiennent compte des différences de dimensions au niveau des jantes et des pneumatiques choisis et peuvent varier pendant la configuration.



DEMANDEZ UNE OFFRE
BMW SÉRIE 4 COUPÉ

DEMANDEZ UNE OFFRE
BMW SÉRIE 4 CABRIOLET

RÉSERVEZ UN ESSAI
BMW SÉRIE 4 COUPÉ

RÉSERVEZ UN ESSAI
BMW SÉRIE 4 CABRIOLET

Ce document présente le descriptif des versions, équipements et possibilités de configuration des véhicules (dotation d'équipements de série ou options) tels qu'ils sont commercialisés par BMW France en France. Dans d'autres pays membres de l'Union européenne, les versions, équipements et possibilités de configuration des véhicules (dotation d'équipements de série ou options) proposés peuvent être différents. Les modèles photographiés dans ce document peuvent présenter des équipements ou accessoires qui ne sont pas commercialisés par BMW France en France ou qui sont disponibles moyennant un supplément de prix. Les prix et spécifications mentionnés dans le présent document sont modifiables à tout moment et sans préavis. Veuillez consulter votre Concessionnaire BMW local. Il se fera un plaisir de vous renseigner sur les versions spécifiques à votre pays. Document non contractuel.

Juin 2023.

Pensez à covoiturer #SeDéplacerMoinsPolluer