



THE 2

GRAN COUPÉ

TARIFS AU 04/03/2021.

RESPONSABILITÉ SOCIÉTALE
ET ENVIRONNEMENTALE.

ÊTRE PREMIUM ET RESPONSABLE, PREUVES À L'APPUI.

Chez BMW Group, nous pensons qu'aujourd'hui, un constructeur automobile ne peut être Premium sans mettre la protection de l'environnement et du climat au cœur de ses engagements.

Dès 1973, nous avons créé une direction du Développement Durable au sein de BMW Group.

Notre mission : accélérer notre transition vers une mobilité durable, respectueuse de la planète et de ses ressources.



UNE APPROCHE RESPONSABLE TOUT AU LONG DU CYCLE DE VIE DE NOS VOITURES.

APPROVISIONNEMENT ET PRODUCTION



- Achat direct des approvisionnements en cobalt et lithium pour garantir une extraction respectueuse des droits humains et de l'environnement.
- Aucune terre rare dans nos moteurs électriques de 5^e génération.
- 100% d'énergie renouvelable dans toutes nos usines dans le monde.

USAGE



- Une flotte émettant moins de CO₂ que les objectifs ambitieux fixés par l'Union Européenne.
- Un programme inédit "BMW Points" pour encourager la conduite en mode électrique des modèles hybrides rechargeables.
- Intégration accélérée de motorisations alternatives électriques ou hybrides pour tous nos modèles phares.

RECYCLAGE



- Tous les véhicules BMW Group recyclables à 95% conformément à la réglementation.
- À l'usine BMW de Leipzig, réutilisation des batteries usagées de nos véhicules électriques pour stocker la production du site en électricité éolienne.
- Avec notre partenaire français SNAM, revalorisation à plus de 70% des déchets de batteries haute tension usagées.

À L'HORIZON 2030, DES OBJECTIFS TOUJOURS PLUS AMBITIEUX.

33
%

Réduire de 33% les émissions de CO₂ de chaque véhicule, sur l'ensemble du cycle de vie. Soit 40 millions de tonnes de CO₂, une économie équivalente aux émissions de l'industrie anglaise pendant 1 an !

30
MDS

30 milliards d'euros investis d'ici 2025 en R&D pour développer des technologies plus durables.

N°1

Être la référence des constructeurs en matière d'économie circulaire :
• Accélérer l'intégration de matières recyclées : + 50% pour l'aluminium, + 25% pour l'acier + 20% pour le thermoplastique.
• Recycler les batteries à 96%.

0
CO₂

Dès 2021, atteindre la neutralité carbone dans 100% de nos sites de production.

10
MILLIONS

Dès 2024, 100% d'électricité verte pour la production des cellules de batteries : 10 millions de tonnes de CO₂ économisées.

100
%

100% des voitures produites dans notre usine historique de Munich seront électriques.

DES ENGAGEMENTS MESURÉS ET RECONNUS.

- BMW Group est reconnu comme l'entreprise automobile la plus durable au monde selon la notation internationale "Dow Jones Sustainability Indices World and Europe (DJSI)".
- Selon la plateforme Autoéco, BMW Group est le constructeur le plus actif en France en termes de déclaration de déchets d'atelier avec 92% de son réseau de concessions actif.

Member of
**Dow Jones
Sustainability Indices**
Powered by the S&P Global CSA

THE 2

GRAN COUPÉ

SOMMAIRE.

MOTORISATIONS	10
FINITIONS	14
TARIFS ET LOYERS	22
ÉQUIPEMENTS OPTIONNELS	24
NUANCIERS	
PEINTURES EXTÉRIEURES	32
SELLERIES ET INSERTS	34
JANTES	36
ACCESSOIRES	
BMW M PERFORMANCE	37
CONTRATS BMW SERVICE	38
CARACTÉRISTIQUES TECHNIQUES	40



@BMWFrance



@BMWFrance



@bmwfrance

BMW M235i xDrive dans la teinte de carrosserie métallisée "Snapper Rocks Bleu" présentée avec options.



BMW SÉRIE 2 GRAN COUPÉ.

ATTRACTION MAGNÉTIQUE.

BMW M235i xDrive Gran Coupé dans la teinte de carrosserie métallisée "Snapper Rocks Blau" présentée avec options.

A high-angle, interior view of a BMW M235i xDrive. The image shows the driver's side of the car, including the black leather M Sport seat, the steering wheel with the BMW logo, the instrument cluster, and the central infotainment screen. The car is parked in a lot with a yellow building and a blue sign visible through the window. The text "PILOTAGE DE PRÉCISION. POSTE DE CONDUITE ORIENTÉ VERS LE CONDUCTEUR." is overlaid in white on the left side of the image.

PILOTAGE
DE PRÉCISION.
POSTE DE CONDUITE ORIENTÉ
VERS LE CONDUCTEUR.

BMW M235i xDrive avec Sièges M Sport et Sellerie Cuir Dakota Schwarz.



LES MOTORISATIONS.

NOUVELLE BMW SÉRIE 2 GRAN COUPÉ.

PLUS AGILE, PLUS RAPIDE, PLUS SOBRE.

Tous les modèles Série 2 Gran Coupé sont équipés de moteurs **BMW TwinPower Turbo** combinant dynamisme et efficacité grâce à des systèmes d'injection de pointe, une gestion variable de la puissance et une technologie de suralimentation maîtrisée.

Ces moteurs, inspirés par la technologie **BMW EfficientDynamics**, permettent un déploiement de puissance et des réponses spontanées dès les bas régimes, tout en se montrant sobres et peu polluants.

BMW EfficientDynamics rassemble un ensemble de technologies influant sur la motorisation, la conception générale de la voiture et la gestion intelligente de l'énergie.

La conception **BMW EfficientLightWeight** met en oeuvre des matériaux high-tech ultra-légers comme l'aluminium et le carbone avec, à la clé, plus de dynamisme conjugué à un gain de stabilité, de sécurité et de confort.

Depuis 2000, ces technologies ont permis à BMW de réduire de 33 % les émissions de CO₂ de sa flotte.

La technologie 4 roues motrices exclusive BMW xDrive répartit en continu le couple moteur sur les roues avant et arrière. Vous gagnez en motricité et en sécurité, avec réduction du sous-virage et du survirage.

Le Contrôle de la Transmission intervient en courbe pour transmettre davantage de couple aux roues extérieures qu'aux roues intérieures et ralentir ces dernières. Résultat : une sécurité et un comportement dynamique améliorés.

Les systèmes de régulation du comportement dynamique vous assistent dans les situations délicates :

- **L'ABS** permet de conserver la manœuvrabilité de la voiture en cas de freinage d'urgence.
- Le **système anti-patinage DSC** (Contrôle Dynamique de la Stabilité) évite les pertes d'adhérence en freinant individuellement les roues.
- La **technologie ARB**, positionne le système de contrôle de glissement directement dans l'unité de commande du moteur au lieu de l'unité de commande de la fonction DSC. Cela permet de transmettre les informations trois fois plus vite et de réduire fortement le sous-virage.

ELLE S'ADAPTE À VOTRE CONDUITE.

En option, vous pouvez adapter la suspension de votre véhicule à votre style de conduite :

Les Suspensions DirectDrive¹ abaissent la caisse de 10 mm, pour conjuguer confort, dynamisme et sécurité maximale. Le conducteur peut sélectionner son mode de conduite : mode COMFORT ou mode SPORT.

Les Suspensions SelectDrive M¹ avec abaissement d'environ 10 mm se caractérisent par une configuration sportive des trains roulants avec des ressorts de suspension plus courts et des amortisseurs plus fermes.

	Puissance	Moteur	Boîte de vitesses		Consommation Cycle mixte (l/100 km)	Émission CO ₂ selon la norme WLTP* (g/km)	Accélération 0-100 km/h (sec.)
			manu.	auto.			
ESSENCE							
218i	136 ch	3 cyl.	de série	en option	5,6-6,2 [5,6-6,2]	129-141 [128-141]	9,2 [9,1]
220i	178 ch	4 cyl.	-	de série	[5,9-6,5]	[136-148]	[7,1]
DIESEL							
216d	116 ch	3 cyl.	-	de série	[4,6-5,0]	[120-132]	[10,3]
218d	150 ch	4 cyl.	de série	en option	4,5-4,9 [4,8-5,2]	118-129 [125-136]	8,6 [8,5]
220d	190 ch	4 cyl.	-	de série	[4,9-5,3]	[129-139]	[7,5]
220d xDrive	190 ch	4 cyl.	-	de série	[5,1-5,5]	[134-144]	[7,3]
M							
M235i xDrive	306 ch	4 cyl.	-	de série	[7,1-7,5]	[162-171]	[4,8-4,9]

* Depuis le 1er septembre 2018, les véhicules légers neufs sont réceptionnés en Europe sur la base de la procédure d'essai harmonisée pour les véhicules légers (WLTP) qui permet de mesurer une consommation de carburant et des émissions de CO₂ plus réalistes que la procédure NEDC précédemment utilisée.
Les valeurs entre [] se rapportent aux modèles équipés d'une boîte de vitesses automatique.



BMW M235i xDrive Gran Coupé dans la teinte de carrosserie métallisée "Snapper Rocks Bleu" présentée avec options.

¹ Équipement disponible en option.

1. MOTORISATIONS.



ZOOM SUR LA BMW M235i xDRIVE.



PLAISIRS SANS LIMITE.

Plus de performances, plus de style, plus de plaisir de conduire .

La Nouvelle BMW M235i xDrive n'a pas pour vocation de se mesurer aux autres - mais d'imposer de nouvelles références.

En témoigne avec éclat son extérieur athlétique : des détails marquants comme une double calandre spécifique à la M235i xDrive en style Mesheffect, le becquet arrière M ou les deux sorties d'échappement de 100 mm.

Sur la route également, la BMW M235i xDrive donne le ton :

La combinaison du différentiel autobloquant de série, de la transmission 4 roues motrices intelligente BMW xDrive, de la boîte de vitesses automatique Sport à 8 rapports avec palettes au volant et de la Direction DirectDrive propulse ce modèle en tête de sa catégorie en termes d'agilité et de comportement en virage.

Propulsée par le moteur essence tonique 4 cylindres M TwinPower Turbo, la BMW M235i xDrive atteint un niveau supérieur en matière de performances et de dynamique de conduite.



306
CH

450
NM DE
COUPLE

4.8
SEC
0-100 KM/H*

* Avec Pack M Performance.

LES ÉQUIPEMENTS SPÉCIFIQUES.

DESIGN

- Becquet arrière M
- Calandre "Mesheffect" avec applications en Cerium Grey
- Ciel de pavillon M Anthracite
- Contour de calandre en Cerium Grey
- Coques de rétroviseurs extérieurs et entrées d'air spécifiques en Cerium Grey
- Désignation du modèle en Cerium Grey
- Diffuseur arrière en "Dark Shadow" avec 2 sorties d'échappement trapézoïdales de chaque côté en Cerium Grey
- Inserts décoratifs "Illuminated Boston"
- Jantes alliage 18" style 556 M en Cerium Grey
- Sellerie Tissu/Similicuir-Sensatec Schwarz
- Seuils de portes avec inscription "M"
- Shadow Line M Brillant
- Volant M gainé cuir

FONCTIONNALITÉS

- Boîte de vitesses automatique Sport à 8 rapports avec palettes au volant
- Contenance du réservoir de carburant supérieure
- Différentiel autobloquant
- Direction DirectDrive M
- Écrous de roues antivol
- Freins M Sport
- Indicateur de changement de rapport avec "Shift Lights"
- Kit aérodynamique M
- Kit éclairage
- Kit rangement
- **Park Assist**
- Radars de recul avant et arrière
- Caméra de recul
- Manœuvres de stationnement en créneau et en bataille automatiques
- Assistant de marche arrière / Auto-Reverse
- Rétroviseurs extérieurs rabattables électriquement
- Régulateur de vitesse avec fonction freinage en descente
- Sièges Advanced
- Suspensions DirectDrive
- Tuner radio numérique DAB

CONNECTIVITÉ

- **BMW Live Cockpit Navigation Pro**
- Affichage conducteur numérique 10,25" + écran central tactile 10,25"
- Système d'exploitation BMW 7.0"
- 2 modes de commandes :
 - . Controller iDrive Touch avec pavé tactile
 - . BMW Intelligent Personal Assistant
- 2 ports USB
- **Pack Connected Pro**
- Connected Navigation (3 ans)
- Information Trafic en Temps Réel (3 ans)
- Fonctions "Ma BMW à Distance" (3 ans)
- Conciergerie (3 ans)
- Smartphone Integration (durée illimitée) avec Préparation Apple CarPlay et Google AndroidAuto
- Connected Music (3 ans)
- BMW Music (proposé à l'essai pour 3 mois)

SERVICES CONNECTÉS
Plus de détails p.20



BMW M235i xDrive Gran Coupé dans la teinte de carrosserie métallisée "Saphirschwarz" présentée avec options.

CHOISISSEZ VOTRE FINITION.



BMW M235i xDrive Gran Coupé dans la teinte de carrosserie métallisée "Snapper Rocks Blau" présentée avec options.

VUE D'ENSEMBLE.

La nouvelle BMW Série 2 Gran Coupé est proposée dans trois finitions dont l'une avec une ligne personnalisée.

La motorisation M235i xDrive dispose d'un équipement spécifique.



BMW M235i xDrive

Voir ses équipements spécifiques page 12.

FINITION AVEC
LIGNE PERSONNALISÉE

M SPORT. +

Mythique et athlétique.

+ **BUSINESS DESIGN.**

Réservée aux professionnels.

SÉRIE 2 GRAN COUPÉ. +

Correspond à l'équipement de série.

Pour aller plus loin dans la personnalisation de votre BMW, vous pouvez choisir de nombreux équipements optionnels. Retrouvez les 5 packs que nous vous proposons et quelques options particulièrement innovantes à partir de la page 25 :

+ **Pack Innovation.**

Le must des technologies innovantes.

+ **Pack ConnectedDrive.**

Mieux connecté. Encore plus libre.

+ **Drive Assist.**

Votre sécurité en tête.

+ **Pack Confort.**

Votre BMW vous réserve le meilleur accueil.

+ **Pack Évasion.**

Équipé pour les longs trajets.



ÉQUIPEMENTS DE SÉRIE.

Visuel non contractuel pour BMW 216d.



DESIGN

- Inserts décoratifs "Quartzsilver" mat grainé
- Jantes alliage 16" style 517 Ferric Grey (216d, 218i)
- Jantes alliage 17" style 546 Reflex Silver (220d)
- Sellerie tissu "Grid" anthracite
- Tapis de sol en velours
- Volant Sport gainé cuir

FONCTIONNALITÉS

- Airbag passager déconnectable
- Airbags frontaux, latéraux et rideaux
- Accoudoir central avant coulissant
- Appel d'urgence intelligent
- Avertisseur de franchissement de ligne avec intervention dans la direction
- Climatisation automatique
- Contrôle de freinage en courbe (CBC)
- Contrôle dynamique de la stabilité (DSC)
- Contrôle dynamique de traction (DTC)
- Démarrage sans clé
- Détecteur de pluie et allumage automatique des projecteurs
- Feux de jour à LED
- Fixations ISOFIX aux places arrière
- Indicateur de limitation de vitesse
- Kit rangement
- **Park Assist (voir ci-dessous)**
- Projecteurs antibrouillard à LED
- Projecteurs Full LED

* Sauf 216d équipée du système "BMW Live Cockpit"
BMW 218i Gran Coupé dans la teinte de carrosserie "Mineralgrau" avec jantes alliage léger 17" style 548 bicolores.



- Protection active des piétons
- Régulateur de vitesse avec fonction freinage en descente
- Siège passager réglable en hauteur
- Système anti-blocage des roues (ABS)
- Système anti-collision à basse vitesse
- Trappe à ski rabattable / Banquette arrière 40/20/40
- Tuner radio numérique DAB
- Volant Sport gainé cuir avec touches multifonctions

CONNECTIVITÉ

• BMW Live Cockpit Navigation Pro*

- Écran conducteur numérique 10,25"
- Écran central tactile de 10,25"
- Système d'exploitation BMW 7.0
- Controller iDrive Touch avec pavé tactile
- BMW Intelligent Personal Assistant
- Deux ports USB

• Pack Connected

- Services Après-Vente connectés BMW Téléservices
- "Ma BMW à distance" (3 ans)
- Services Conciergerie (3 ans)

SERVICES CONNECTÉS
Plus de détails p.20

ZOOM SUR LE PARK ASSIST.

De série, comprend les éléments suivants :

- Radars de recul avant et arrière
- Caméra de recul
- Stationnement en créneau et en bataille
- Assistant de marche arrière / Auto-Reverse

Votre BMW prend en charge l'essentiel des manœuvres :

- **Stationnement en créneau et en bataille**
Jusqu'à 35 km/h, repère un emplacement en passant devant. Gère automatiquement toutes les manœuvres d'un créneau ou d'une place perpendiculaire à la chaussée.
- **Freinage automatique (PDC actif) en marche arrière**
Jusqu'à 5km/h, lors d'une manœuvre manuelle de stationnement, le véhicule freine automatiquement s'il détecte un obstacle.
- **Assistant de marche arrière / Auto-Reverse**
Le véhicule mémorise les 50 derniers mètres parcourus en marche avant, afin de pouvoir reproduire le chemin en marche arrière, par exemple dans un parking ou une impasse.

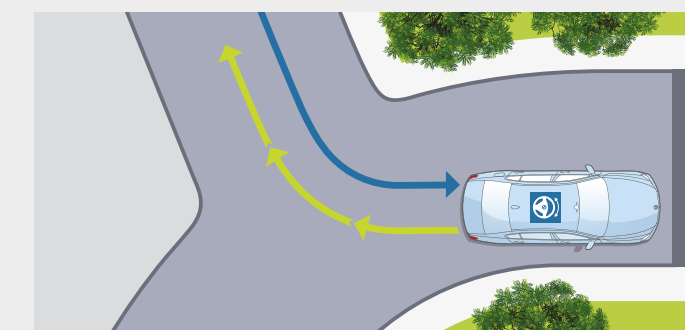
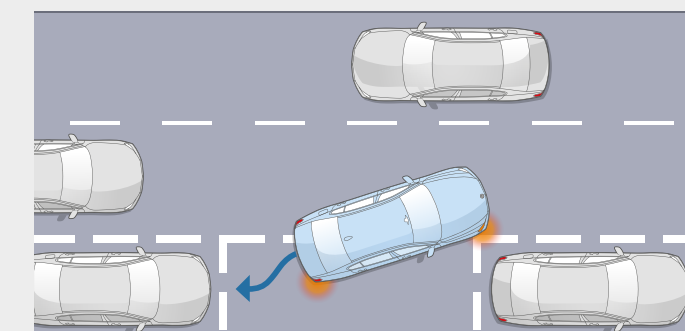

2. FINITIONS.

■ FINITION M SPORT.

Principales options en plus de l'équipement de série :

DESIGN

- Ciel de pavillon M Anthracite
- Inserts décoratifs "Illuminated Boston"
- Jantes alliage 18" style 819 M bicolores
- Kit aérodynamique M
- **Ligne M Sport**
 - Badge "M" sur les ailes
 - Calandre en Aluminium satiné
 - Clés spécifiques avec couleurs "M"
 - Contour de calandre en Aluminium satiné
 - Levier de vitesse raccourci M (BVM uniquement)
 - Pédalier spécifique M
 - Seuils de portes en Aluminium avec inscription "M"
 - Tapis de sol spécifique M
- Rétroviseurs extérieurs rabattables électriquement
- Sellerie Tissu/Similicuir-Sensatec Schwarz
- Shadow Line M Brillant
- Volant M gainé cuir

FONCTIONNALITÉS

- Direction DirectDrive M
- Kit éclairage
- Sièges Advanced
- Suspensions DirectDrive



CONNECTIVITÉ

- **BMW Live Cockpit Navigation Pro**
 - Écran conducteur numérique 10,25"
 - Écran central tactile de 10,25"
 - Système d'exploitation BMW 7.0
 - Controller iDrive Touch avec pavé tactile
 - BMW Intelligent Personal Assistant
 - Deux ports USB
- **Pack Connected Pro**
 - Fonctions à distance (3 ans)
 - Services Conciergerie (3 ans)
 - Information Traffic en Temps Réel (3 ans)
 - Smartphone Integration (durée illimitée) avec Préparation Apple CarPlay et Google AndroidAuto
 - In-Car Experiences (3 ans)
 - Connected Navigation (3 ans)

SERVICES CONNECTÉS

Plus de détails p.20



□ FINITION BUSINESS DESIGN.

Principales options en plus de l'équipement de série :

DESIGN

- Aluminium Line satiné BMW Individual
- Ciel de pavillon M Anthracite
- Inserts décoratifs "Illuminated Berlin"
- Jantes alliage 17" style 548 bicolores Orbit Grey/Aluminium
- Peinture métallisée
- Sellerie Tissu/Similicuir-Sensatec Anthrazit

FONCTIONNALITÉS

- Kit de mobilité
- Rétroviseurs extérieurs rabattables électriquement
- Rétroviseur intérieur anti-éblouissement



CONNECTIVITÉ

- **BMW Live Cockpit Navigation Pro**
 - Écran conducteur numérique 10,25"
 - Écran central tactile de 10,25"
 - Système d'exploitation BMW 7.0
 - Controller iDrive Touch avec pavé tactile
 - BMW Intelligent Personal Assistant
 - Deux ports USB
- **Pack Connected Pro**
 - Fonctions à distance (3 ans)
 - Services Conciergerie (3 ans)
 - Information Traffic en Temps Réel (3 ans)
 - Smartphone Integration (durée illimitée) avec Préparation Apple CarPlay et Google AndroidAuto
 - In-Car Experiences (3 ans)
 - Connected Navigation (3 ans)

SERVICES CONNECTÉS

Plus de détails p.20



2. FINITIONS

ZOOM SUR VOS SERVICES CONNECTÉS.

MIEUX CONNECTÉ. ENCORE PLUS LIBRE.

Connectée en 4G à Internet via sa carte Sim intégrée, votre BMW vous propose un écosystème complet de services : navigation, télémaintenance, conciergerie, divertissement...

Grâce à des interfaces équipées de technologies d'Intelligence Artificielle, vous pilotez vos fonctionnalités de manière intuitive, tout en restant entièrement concentré sur votre conduite.

Montez à bord d'un univers de services connectés !



SYSTÈME, INTERFACES ET SERVICES ESSENTIELS.	BMW Live Cockpit	BMW Live Cockpit Navigation Pro
Système d'exploitation	BMW 6.0	BMW 7.0
Connectivité sans fil	Bluetooth	Bluetooth + Wifi
Connexions	2 ports USB	2 ports USB
Affichage conducteur	Écran 5,1"	Écran 10,25"
Écran central	Écran tactile 8,8"	Écran tactile 10,25"
BMW iDrive Controller - Molette avec pavé tactile intégré Reconnaît un caractère tracé avec le doigt sur le haut de la molette	■	■
Téléservices BMW - Vos services de télémaintenance intégrés : - Envoi automatique d'informations techniques à votre concessionnaire - Détection et préparation de la prochaine échéance d'entretien - En cas de panne, demande d'assistance	■	■
Appel d'Urgence Intelligent Alerte automatiquement la centrale de surveillance BMW en cas d'accident : - Transmission de la position et d'informations sur la gravité des dommages - Peut être déclenché manuellement pour venir en aide à autre véhicule	■	■
BMW Connected Passerelle entre votre smartphone et votre BMW : - Envoyer vos destinations à votre BMW via l'application My BMW. - Proposition automatique de l'itinéraire une fois à bord de la voiture.	■	■
Système de navigation BMW Mise à jour des cartes de navigation Over the Air (3 ans)		■
BMW Intelligent Personal Assistant - Assistant vocal intelligent Via l'expression "Dis BMW" ou un mot de commande personnalisé : - vous permet de piloter par la voix toutes vos fonctionnalités connectées - vous aide à connaître votre BMW et à l'utiliser de façon optimale - répond à toutes vos questions sur les fonctions et l'état de votre BMW		■
	216d	
	inclus	option
ÉQUIPEMENT DES MOTORISATIONS	218i 218d 220i 220d 220d xDrive	
	M235i xDrive	inclus

PACK DE SERVICES ASSOCIÉS.	Pack Connected	Pack Connected Pro
"Ma BMW à Distance" (3 ans) - Transformer votre smartphone en télécommande de votre BMW : (dé)verrouillage, localisation de la voiture, appel de phares, ventilation, consultation de statuts de la voiture.	■	■
Conciergerie (3 ans) - Service 24h/7j en français même si l'appel est émis depuis l'étranger - Renseignements, recherche et réservation d'hôtels ou de restaurants - Réception des informations directement dans le système de navigation.	■	■
Information Trafic en Temps Réel (3 ans) Conditions de circulation et suggestion d'itinéraires (réseau européen).		■
Smartphone Intégration (durée illimitée) - Apple CarPlay™ : affiche et pilote vos applications iPhone telles que Téléphone, Musique, Messages, Plans... - Google Android Auto™ : affiche et pilote vos applications Android et utiliser la commande vocale "OK Google" pour téléphoner, obtenir un itinéraire, accéder aux contacts...		■
Amazon Alexa (3 ans) Commander la Smart Home, la météo, le calendrier, les actualités, les services de streaming comme Amazon Music, ou répondre à une question d'ordre général		■
In-Car Experiences (3 ans) Accéder via l'assistant vocal à un programme vitalisant ou relaxant à bord		■
Connected Navigation (3 ans) : Aider à trouver un place de stationnement en voirie ou au parking		■
Connected Music (3 ans) : Retrouver votre compte premium Spotify directement dans le véhicule via la carte SIM intégrée.		■
BMW Music (proposé à l'essai 3 mois) Accéder à plus de 60 millions de titres en streaming (uniquement dans la voiture) (Souscription possible sur le ConnectedDrive Store pour 89 € / an).		■
	216d	
	inclus	option
ÉQUIPEMENT DES MOTORISATIONS	218i 218d 220i 220d 220d xDrive	
	M235i xDrive	inclus

3. TARIFS ET LOYERS.



TARIFS ET LOYERS. BMW SÉRIE 2 GRAN COUPÉ.

Votre BMW 218i 136ch Gran Coupé à partir de 335 €/mois.

Avec majoration du premier loyer de 4 200 €*. Entretien** et extension de garantie inclus.

***Exemple pour une BMW 218i Gran Coupé. Location Longue Durée sur 36 mois et pour 30 000 km intégrant l'entretien et l'extension de garantie. 36 loyers linéaires de 332,88 €/mois, et avec majoration du premier loyer de 4179,13 €.**

Offre réservée aux particuliers, valable pour toute commande d'une BMW 218i Gran Coupé jusqu'au 31/03/2021 dans les concessions BMW participantes. Exclusion faite des montants relatifs aux bonus ou malus écologiques susceptibles de s'appliquer.

Sous réserve d'acceptation par BMW Financial Services - Département de BMW Finance - SNC au capital de 87 000 000 € RCS Versailles B 343 606 448 TVA FR 65 343 606 448. Courtier en Assurances immatriculé à l'ORIAS n°07 008 883 (www.orias.fr).

Consommation mixte combinée : 5,6-6,2 l/100 km. Émissions de CO₂ combinées : 129-141 g/km selon la norme européenne WLTP.

Les valeurs d'émission de CO₂ et de consommation d'énergie mesurées sur la base du cycle d'homologation WLTP correspondent à des valeurs européennes. Renseignez-vous auprès de votre concessionnaire pour connaître les valeurs de consommation et d'émission de CO₂ correspondant aux véhicules configurés pour le marché français pour les modèles sur lesquels se porte votre intérêt.

**Hors pièces d'usure.

	Puissance fiscale	Cylindrée	Boîte de vitesses de série	Émissions de CO ₂ combinées* (g/km)	Malus 2021 (€)*	Série 2 Gran Coupé	M Sport	Business Design ¹	
ESSENCE									
218i	136 ch	7	1,5l	Manuelle 6 rapports	129-141 [128-141]	0-230 [0-230]	32 620 €	37 500 €	36 450 €
220i	178 ch	9	2,0l	Automatique 7 rapports	[136-148]	[125-400]	38 820 €	43 700 €	
M									
M235i xDrive	306 ch	19	2,0l	Automatique 8 rapports Sport	[162-174]	[1761-3331]	55 550 €		
DIESEL									
216d	116 ch	6	1,5l	Automatique 7 rapports	[120-132]	0	33 850 €	40 200 €	39 150 €
218d	150 ch	8	2,0l	Manuelle 6 rapports	118-129 [125-136]	0-0 [0-125]	35 520 €	40 400 €	39 350 €
220d	190 ch	10	2,0l	Automatique 8 rapports	[129-139]	[0-190]	41 720 €	46 600 €	45 350 €
220d xDrive	190 ch	10	2,0l	Automatique 8 rapports	[134-144]	[75-280]	43 720 €	48 600 €	

Les valeurs entre [] se rapportent aux modèles équipés d'une boîte de vitesses automatique.



* Depuis le 1er septembre 2018, les véhicules légers neufs sont réceptionnés en Europe sur la base de la procédure d'essai harmonisée pour les véhicules légers (WLTP), procédure d'essai permettant de mesurer la consommation de carburant et les émissions de CO₂, plus réaliste que la procédure NEDC précédemment utilisée. Renseignez-vous auprès de votre concessionnaire pour connaître les valeurs d'émission de CO₂ correspondant aux véhicules configurés pour le marché français et le montant du malus en résultant pour les modèles sur lesquels se porte votre intérêt.

¹ Finition réservée aux clients Entreprises.



BMW FINANCIAL SERVICES

LES AVANTAGES DE NOS SOLUTIONS PASSLEASE LOA ET PASSLEASE LLD.

-  **Zéro contrainte :** Quel que soit votre choix en fin de contrat, aucune démarche liée à la revente n'est nécessaire. Vous évitez les contraintes administratives liées à une transaction et les éventuels frais de dépréciation.
-  **Des économies :** Cette solution de financement vous permet aussi de maîtriser vos charges mensuelles. Si vous êtes un professionnel, il n'y a pas de comptabilisation du véhicule au bilan de la société : vous préservez votre capacité d'endettement.
-  **Des privilèges :** Avec les solutions PassLease LOA et PassLease LLD, BMW vous fait bénéficier de l'extension de garantie constructeur jusqu'à la fin de votre contrat pour tout financement d'une voiture neuve.

Pour connaître le détail des options disponibles sur la Nouvelle BMW Série 2 Gran Coupé ainsi que leur tarif, veuillez consulter notre site internet www.bmw.fr ou vous rapprocher de votre Concessionnaire BMW.

Les prix maximum conseillés, tels qu'ils figurent dans ce catalogue, comprennent le prix TTC du véhicule aux spécifications standard et les frais de préparation à la route du véhicule y compris les frais de transport et la fourniture des plaques d'immatriculation définitives. Les prix mentionnés dans le présent tarif ne concernent que les véhicules proposés à la vente par les Concessionnaires membres du réseau BMW Group France selon les spécifications propres au territoire français.

4. ÉQUIPEMENTS OPTIONNELS.

PERSONNALISEZ VOTRE BMW.

PACKS ET ÉQUIPEMENTS OPTIONNELS.



BMW M235i xDrive Gran Coupé dans la teinte de carrosserie métallisée "Snapper Rocks Blau" présentée avec options.

PACK INNOVATION.

Le meilleur de la technologie BMW.

Comprend les options :

- Affichage Tête Haute
- BMW Live Cockpit Navigation Pro (216d uniquement)
- Pack Connected Pro (216d uniquement)
- Drive Assist
- Pack Advanced Full LED
- Feux de route anti-éblouissement
- Rétroviseurs extérieurs rabattables électriquement, intérieur et extérieur gauche électrochromes

216d	3 600 €
Autres motorisations	1 800 €



BMW Live Cockpit Navigation Pro

comprend un combiné d'instrumentation numérique de 10,25" dans la planche de bord, un écran de contrôle de 10,25" avec fonction tactile et le "Controller" iDrive Touch sur la console centrale.



L'Affichage Tête Haute BMW

affiche, par le biais d'un système de projection optique, toutes les informations importantes pour la conduite dans le champ de vision du conducteur.



Le Pack Advanced Full LED

intègre les fonctions d'éclairage d'intersection, les projecteurs directionnels avec modes ville, réseau secondaire et autoroute pour un éclairage optimal de la chaussée et une meilleure visibilité dans l'obscurité.

4. ÉQUIPEMENTS OPTIONNELS.

DRIVE ASSIST.

Fonctionnalités d'assistance à la conduite :

- **Détection de collision avant avec freinage**
- **Avertisseur de changement de ligne**
Génère une vibration du volant si le véhicule change de voie sans clignotant.
- **Avertisseur d'angle mort**
Affiche un signal dans les rétroviseurs extérieurs lorsqu'un changement de voie présente un danger.
- **Avertisseur de collision arrière**
En cas de risque de collision, déclenche les feux de détresse, tend les ceintures de sécurité, redresse les dossiers et ferme les fenêtres.

Détection de collision avant avec freinage

Jusqu'à 85 km/h, le système détecte un risque de collision avant : Déclenche un affichage sur le tableau de bord et un signal sonore.
En l'absence de réaction, il amorce un freinage d'urgence.

Série 2 Gran Coupé	760 €
M Sport	
Business Design	
M235i xDrive 	

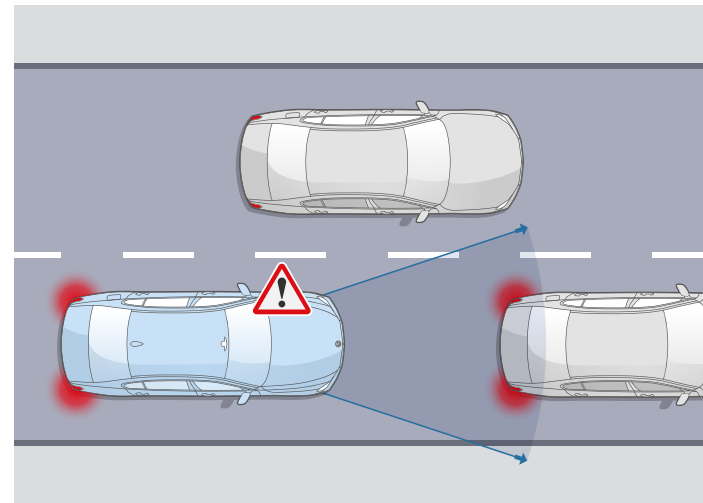

RÉGULATEUR DE VITESSE ACTIF ACC+ avec fonction Stop&Go

Comprend les fonctionnalités suivantes :

- **Régulateur de vitesse**
 - Gestion de la distance avec les véhicules précédant à l'aide de capteurs radar dans le pare-chocs avant
 - Régulation de la vitesse jusqu'à l'arrêt complet du véhicule et redémarrage automatique pour des durées d'attente jusqu'à 30 s
 - Consignes de vitesse de 30-160 km/h et distances réglables.
- **Système iBrake** : Pré-freinage d'urgence pour alerter le conducteur du danger.
- **Avertisseur de risque de collision avant avec freinage d'urgence**
- **Speed Limit info** : Indication des limitations de vitesse et des interdictions de dépassement
- **Speed Limit Assist** : Le régulateur de vitesse propose de s'adapter aux changements de limitation de vitesse détectés

Série 2 Gran Coupé	760 €
M Sport	460 €
Business Design	
M235i xDrive 	460 €

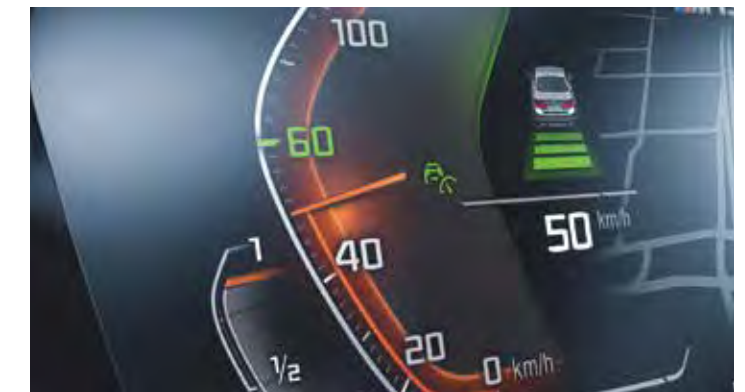

Speed Limit Info vous évite d'être pris en défaut dans votre conduite. Pour plus d'efficacité, l'affichage des limitations de vitesse et des interdictions de dépassement peut se faire à la fois sur le tableau de bord et dans l'affichage Tête Haute HUD en couleur.



BMW M235i xDrive Gran Coupé dans la teinte de carrosserie métallisée "Snapper Rocks Blau" présentée avec options.

4. ÉQUIPEMENTS OPTIONNELS.

PACK CONNECTED DRIVE.

Mieux connecté. Encore plus libre.

Comprend les éléments ci-dessous :

- Alarme antivol
- Commande Gestuelle BMW
- Connectivité avancée sans-fil avec recharge par induction
- Hot-Spot WiFi
- BMW Live Cockpit Navigation Pro (216d uniquement)
- Pack Connected Pro (216d uniquement)

216d	2 650 €
Autres motorisations	750 €



PACK CONFORT.

Votre BMW vous réserve le meilleur accueil.

Comprend les éléments suivants :

- Accès Confort avec préparation BMW Digital Key
- Sièges avant électriques à mémoires conducteur
- Appui lombaire pour sièges avant
- Sièges avant chauffants



L'**Accès Confort** permet d'ouvrir les portes conducteur et passager et de démarrer le véhicule sans avoir à sortir la clé de la poche.

L'option **Sièges avant électriques** facilite le réglage des sièges avant et mémorise les positions du siège conducteur et des rétroviseurs extérieurs.

Série 2 Gran Coupé

M Sport

Business Design

M235i xDrive 

1 500 €

La fonction "**Smart Opener**" de l'option Accès Confort permet d'ouvrir le coffre en passant son pied sous le pare-choc.



PACK ÉVASION.

Équipé pour les long trajets.

Comprend les éléments ci-dessous :

- Toit ouvrant panoramique en verre
- Vitrage calorifuge

Série 2 Gran Coupé

M Sport

Business Design

M235i xDrive 

1 200 €



Toit panoramique en verre électrique, coulissant et entrebâillable à l'avant, avec pare-soleil, déflecteur et ouverture Confort via la clé radiocommandée.

4. ÉQUIPEMENTS OPTIONNELS.

COMMANDE GESTUELLE BMW.

Disponible uniquement avec le BMW Live Cockpit Navigation Pro.

Pour piloter certaines fonctions avec des mouvements de la main. Par exemple, "balayer" ou "montrer" pour accepter ou rejeter un appel entrant, effectuer un mouvement rotatif de l'index pour régler le volume sonore.



Toutes finitions	310 €
------------------	-------

PACK M PERFORMANCE.

Comprend les éléments ci-dessous :

- Coques de rétroviseurs extérieurs noires
- Shadow Line Brillant étendu BMW Individual avec double calandre noire et sorties d'échappement noires
- Jantes forgées en alliage léger 18" style 554 M, Ferric Grey

M235i xDrive 	920 €
--	-------



BMW LIVE COCKPIT NAVIGATION PRO.

Comprend :

- BMW Live Cockpit Navigation Pro
- Pack Connected Pro

SERVICES CONNECTÉS
Plus de détails p.20

216d	2 450 €
Autres motorisations	inclus



AFFICHAGE TÊTE HAUTE.

Disponible uniquement avec le BMW Live Cockpit Navigation Plus ou BMW Live Cockpit Navigation Pro.

Pour rester concentré sur la route, affichage couleur par projection optique des informations importantes dans le champ de vision du conducteur : vitesse, instructions de navigation, limitation de vitesse, interdiction de dépassement, listes de contacts téléphoniques et de contenus média.

Toutes finitions	960 €
------------------	-------



SIÈGES M SPORT.

Disponibles en Finition M Sport et déclinaison M235i xDrive.

Avec appuis-tête intégrés, assise basse et flancs hauts pour un meilleur maintien dans les enchaînements de virages rapides. Réglage de la largeur du dossier pour s'adapter au gabarit de chacun.

M Sport	510 €
M235i xDrive 	



HABILLEZ VOTRE BMW.

PEINTURES, SELLERIES, INSERTS, JANTES.



PEINTURES UNIES



Unie Alpinweiss¹



Unie Schwarz²

PEINTURES MÉTALLISÉES³



Métallisée Mineralweiss



Métallisée Saphirschwarz



Métallisée Seaside Blue



Métallisée Mineralgrau

PEINTURES MÉTALLISÉES³



Métallisée Sunset Orange



Métallisée M Misano Blau



Métallisée Melbourne Rot



Métallisée Snapper Rocks Blau

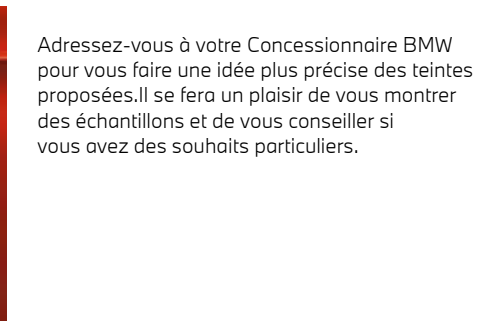

Métallisée Storm Bay

Adressez-vous à votre Concessionnaire BMW pour vous faire une idée plus précise des teintes proposées. Il se fera un plaisir de vous montrer des échantillons et de vous conseiller si vous avez des souhaits particuliers.

¹ De série avec la Finition M Sport et sur M235i xDrive. ² Non disponible avec la Finition M Sport et sur M235i xDrive. ³ De série avec la Finition Business Design.

Vous pourrez accéder à toutes les teintes et équipements actuels. Plus d'informations sur www.bmw.fr/configurateur





[Nuancier] Le nuancier représenté ici vous donne un premier aperçu des teintes et des matériaux disponibles pour votre BMW. L'expérience ayant montré que certaines teintes d'Origine, tant pour la carrosserie et la sellerie que pour les inserts décoratifs sont difficiles à reproduire.

5. NUANCIERS.

SELLERIES.

TISSU		TISSU/SIMILICUIR SENSATEC	
	<input checked="" type="checkbox"/> Série 2 Gran Coupé		<input checked="" type="checkbox"/> M Sport
Grid Anthracite			<input type="checkbox"/> Série 2 Gran Coupé <input checked="" type="checkbox"/> Business Design

TISSU/ALCANTARA		SIMILICUIR - SENSATEC	
	<input type="checkbox"/> M Sport <input type="checkbox"/> M235i xDrive Disponible uniquement avec les Sièges M Sport optionnels.		<input type="checkbox"/> Série 2 Gran Coupé <input type="checkbox"/> Business Design <input type="checkbox"/> M Sport <input type="checkbox"/> M235i xDrive
Trigon/Schwarz			<input type="checkbox"/> Série 2 Gran Coupé <input type="checkbox"/> Business Design <input type="checkbox"/> M Sport <input type="checkbox"/> M235i xDrive

CUIR DAKOTA			
	<input type="checkbox"/> Série 2 Gran Coupé <input type="checkbox"/> Business Design <input type="checkbox"/> M Sport <input type="checkbox"/> M235i xDrive		<input type="checkbox"/> Série 2 Gran Coupé <input type="checkbox"/> Business Design <input type="checkbox"/> M Sport <input type="checkbox"/> M235i xDrive
Schwarz			<input type="checkbox"/> Série 2 Gran Coupé <input type="checkbox"/> Business Design <input type="checkbox"/> M Sport <input type="checkbox"/> M235i xDrive
	<input type="checkbox"/> Série 2 Gran Coupé <input type="checkbox"/> Business Design <input type="checkbox"/> M Sport <input type="checkbox"/> M235i xDrive		<input type="checkbox"/> M Sport <input type="checkbox"/> M235i xDrive
Magmarot/Schwarz		Schwarz/Blau	

■ Equipement de série.
 □ Equipement optionnel.

INSERTS DÉCORATIFS.

	<input checked="" type="checkbox"/> Série 2 Gran Coupé		<input type="checkbox"/> Série 2 Gran Coupé <input type="checkbox"/> Business Design <input checked="" type="checkbox"/> M Sport <input checked="" type="checkbox"/> M235i xDrive		<input type="checkbox"/> Série 2 Gran Coupé <input type="checkbox"/> Business Design <input type="checkbox"/> M Sport <input type="checkbox"/> M235i xDrive
Quarzsilver mat grainé		Inserts illuminés "Illuminated Boston"		Inserts illuminés "Illuminated Brooklyn"	

	<input type="checkbox"/> Série 2 Gran Coupé <input checked="" type="checkbox"/> Business Design <input type="checkbox"/> M Sport <input type="checkbox"/> M235i xDrive		<input type="checkbox"/> Série 2 Gran Coupé <input type="checkbox"/> Business Design <input type="checkbox"/> M Sport <input type="checkbox"/> M235i xDrive
Inserts illuminés "Illuminated Berlin"		Inserts illuminés "Illuminated Nizza"	



5. NUANCIERS.

JANTES.

■ Équipement de série.
□ Équipement optionnel.

JANTES 16"

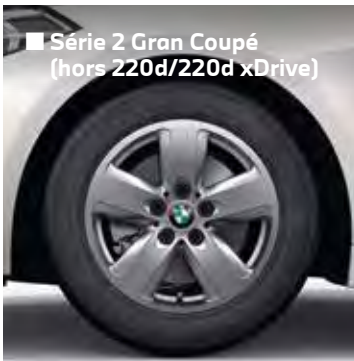

Jantes en alliage léger 16" style 517 à 5 branches Ferric Grey

JANTES 17"



Jantes en alliage léger 17" style 546, à rayons multiples, Reflex Silver



Jantes en alliage léger 17" style 548, à rayons doubles, bicolores Orbit Grey/Aluminium

JANTES 18"

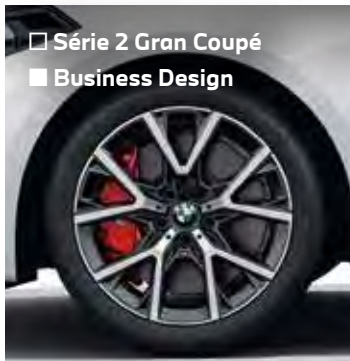

Jantes en alliage léger 18" style 553 M, à rayons doubles, bicolores

JANTES 18"



Jantes en alliage léger 18" style 488, à rayons multiples, bicolores Orbit Grey/Aluminium

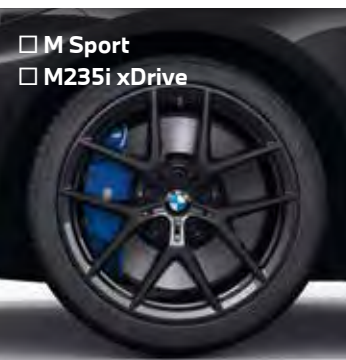

Jantes forgées en alliage léger 18" style 554 M, à rayons en V, Ferric Grey



Jantes en alliage léger 18" style 556 M, à rayons doubles, Cerium Grey

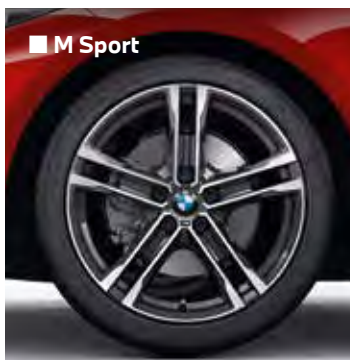

Jantes en alliage léger 18" style 819 M, à rayons doubles, bicolores Orbit Grey/Aluminium

JANTES 19"



Jantes en alliage léger 19" style 552 M, à rayons doubles, bicolores



Jantes en alliage léger 19" style 557 M, à rayons doubles, Cerium Grey

ACCESSOIRES BMW M PERFORMANCE.



M PERFORMANCE PARTS



Tapis de coffre en caoutchouc
Parfaitement ajusté, antidérapant et résistant avec rebords, il protège le coffre à bagages de la saleté et de l'humidité.



Projecteurs LED logo BMW
S'allument lorsque les portes sont ouvertes et projettent le logo BMW sur le sol.



Tapis de sol en caoutchouc
Résistent aux intempéries. Les rebords et leur conception assurent la protection du plancher contre l'humidité et la saleté. Les tapis sont en plastique noir avec un insert en acier inoxydable.



Jantes M 18" style 554 M à rayons en V
Alliage forgées en alliage léger "Jet Black" : la sportivité jusque dans le moindre détail.

SÉRÉNITÉ À LA CLÉ.



CONTRATS BMW SERVICE.

Les contrats de Garantie Commerciale Étendue, d'Entretien et de Maintenance BMW Service ont été conçus pour que l'entretien de votre BMW soit synonyme de confort et de sérénité.

En souscrivant un contrat BMW Service, vous accédez à une gamme de services et d'opérations de maintenance, pour une totale transparence des coûts d'entretien de votre véhicule.

Vous êtes ainsi certain que les opérations d'entretien et de maintenance de votre véhicule seront effectuées autant de fois que cela s'avère nécessaire sans frais additionnels, dans la limite des services inclus dans votre contrat.

Parce que votre confort et votre plaisir de conduire sont nos priorités, nous vous proposons de choisir parmi 3 niveaux de contrats pour une durée et un kilométrage adaptés à l'utilisation de votre BMW.

Vous pouvez cumuler le contrat de Garantie Commerciale Étendue avec le contrat d'Entretien et le contrat d'Entretien de Maintenance BMW Service pour obtenir une couverture complète.

Contrat de Garantie Commerciale Étendue BMW Service. BMW REPAIR INCLUSIVE.

- Votre garantie commerciale peut être étendue jusqu'à 5 ans en souscrivant ce contrat.
- Ce contrat doit être souscrit dans la limite de 3 mois après la première date d'immatriculation de votre véhicule.

TARIF

Durée et kilométrage	Toutes motorisations
3 ans* ▶ 2 + 1 ans	290 €
4 ans* ▶ 2 + 2 ans	590 €
5 ans* ▶ 2 + 3 ans	1120 €

Contrat d'Entretien BMW Service. BMW SERVICE INCLUSIVE.

PRESTATIONS INCLUSES

- Vidange huile moteur (appoint compris)
- Contrôles périodiques
- Remplacement filtre à air
- Remplacement filtre à carburant
- Remplacement bougies
- Vidange liquide de freins

TARIF

Durée et kilométrage	218i 220i M235i xDrive	216d 218d 220d 220d xDrive
3 ans ▶ 40 000 Km	435 €	520 €
3 ans ▶ 60 000 Km	770 €	805 €
3 ans ▶ 100 000 Km	1 070 €	1 300 €
4 ans ▶ 60 000 Km	795 €	1 010 €
4 ans ▶ 80 000 Km	1 060 €	1 215 €
4 ans ▶ 100 000 Km	1 105 €	1 310 €
4 ans ▶ 120 000 Km	1 525 €	1 970 €
5 ans ▶ 60 000 Km	855 €	1 045 €
5 ans ▶ 80 000 Km	1 105 €	1 360 €
5 ans ▶ 100 000 Km	1 120 €	1 550 €
6 ans ▶ 120 000 Km	1 635 €	2 020 €

Contrat d'Entretien et de Maintenance BMW Service. BMW SERVICE INCLUSIVE PLUS.

PRESTATIONS INCLUSES

En plus de celles du contrat d'entretien BMW Service Inclusive :

- Service freins AV (disques & plaquettes)
- Service freins AR (disques & plaquettes)
- Remplacement des pièces d'usure d'embrayage
- Remplacement des balais d'essuie-glaces
- Lavage intérieur / extérieur
- Appoint AdBlue

TARIF

Durée et kilométrage	218i 220i M235i xDrive	216d 218d 220d 220d xDrive
3 ans ▶ 40 000 Km	1 215 €	1 660 €
3 ans ▶ 60 000 Km	1 835 €	2 135 €
3 ans ▶ 100 000 Km	3 190 €	3 250 €
4 ans ▶ 60 000 Km	1 855 €	2 505 €
4 ans ▶ 80 000 Km	2 870 €	2 920 €
4 ans ▶ 100 000 Km	3 225 €	3 370 €
4 ans ▶ 120 000 Km	4 060 €	4 265 €
5 ans ▶ 60 000 Km	1 990 €	2 900 €
5 ans ▶ 80 000 Km	2 955 €	3 220 €
5 ans ▶ 100 000 Km	3 240 €	3 610 €
6 ans ▶ 120 000 Km	4 290 €	4 540 €

* Extension de la garantie commerciale dans la limite de la durée supplémentaire souscrite (1 an, 2 ans ou 3 ans) ou de 200 000 km, premier des deux termes échus.

7. CARACTÉRISTIQUES TECHNIQUES.

BMW SÉRIE 2 GRAN COUPÉ.		218i	220i	M235i xDrive	216d	218d	220d	220d xDrive
Poids								
Poids à vide UE ¹	kg	1425 [1450]	[1505]	[1645]	[1505]	1425 [1470]	[1580]	[1565]
Poids total admissible	kg	1885 [1905]	[1965]	[2105]	[1980]	1985 [2015]	[2050]	[2110]
Charge utile	kg	535 [530]	[535]	[535]	[550]	560 [545]	[545]	[545]
Poids remorquable autorisé non freiné ²	kg	715 [725]	[750]	-	[750]	750 [750]	[750]	[750]
Poids remorquable autorisé freiné sur pente maxi de 12 % / pente maxi de 8 % ²	kg	1300 [1300] / 1300 [1300]	1300 [1300] / 1300 [1300]	-	[1300 / 1300]	1300 [1300] / 1300 [1300]	[1300 / 1300]	[1500 / 1500]
Capacité du compartiment à bagages	l	430	430	430	430	430	430	430
Moteur BMW TwinPower Turbo								
Cylindres / soupapes		3/4	4/4	4/4	3/4	4/4	4/4	4/4
Cylindrée	cm ³	1499	1998	1998	1496	1995	1995	1995
Puissance nominale / régime nominal	ch (kW) / tr/min	136 (100) / 4500 [4600] / 6500	178 (131) / 5000 [5500]	306 (225) / 5000-6250	116 (85) / 4000	150 (110) / 4000	190 (140) / 4000	190 (140) / 4000
Couple maxi / régime	Nm / 1/min	220 / 1500-4100	280 / 1350-4200	450 / 1750-4500	270 / 1750-2250	350 / 1750-2500	400 / 1750-2500	400 / 1750-2500
Transmission								
Type de transmission		Traction	Traction	Transmission intégrale	Traction	Traction	Traction	Transmission intégrale
Boîte de vitesses de série		Manuelle 6 rapports	Automatique 7 rapports	Automatique 8 rapports Sport	Automatique 7 rapports	Manuelle 6 rapports	Automatique 8 rapports	Automatique 8 rapports
Performances⁴								
Vitesse maximale	km/h	215 [215]	[238]	[250] ³	[200]	222 [222]	[235]	[234]
Accélération 0-100 km/h	s	9,2 [9,1]	[7,1]	[4,8-4,9]	[10,3]	8,6 [8,5]	[7,5]	[7,3]
Consommation selon le cycle WLTP⁵								
Cycle mixte	l/100 km	5,6-6,3 [5,6-6,3]	[5,9-6,5]	[7,1-7,5]	[4,6-5,0]	4,6-5,1 [4,9-5,3]	[4,9-5,3]	[5,2-5,6]
Norme antipollution (réception par type)		Euro 6d-ISC-FCM	Euro 6d-ISC-FCM	Euro 6d-ISC-FCM	EU6d	EU6d	EU6d	EU6d
Émissions de CO ₂ en cycle mixte	g/km	129-143 [128-143]	[136-148]	[162-172]	[120-132]	122-132 [128-139]	[128-139]	[137-147]
Capacité du réservoir, env.	l	42	50	50	42	42	50	50
Jantes/pneumatiques								
Dimensions pneumatiques		205/55 R16 91 W	225/45 R17 91 YXL	225/40 R18 92 YXL	205/55 R16 91 W	205/55 R16 91 W	225/45 R17 91 YXL	225/45 R17 94 Y
Dimensions jantes		7J x 16	7J x 17	8J x 18	7J x 16	7J x 16	7,5J x 17	8 J x 18
Matériau		Acier	Alliage léger	Alliage léger	Acier	Acier	Alliage léger	Alliage léger

Les valeurs entre [] se rapportent aux modèles équipés d'une boîte de vitesses automatique.

¹ Le poids à vide UE se rapporte à un véhicule avec l'équipement de série et sans équipement en option. Le poids à vide tient compte d'un réservoir rempli à 90 % et de 75 kg pour le conducteur. Les équipements en option peuvent modifier le poids du véhicule, la charge utile et la vitesse maximale en cas d'incidence sur l'aérodynamisme.

² Le poids total effectif de l'attelage ne doit pas dépasser la charge remorquable maximale autorisée plus la charge au point d'attelage maximale autorisée.

³ Limitée électroniquement

⁴ Les valeurs de performance pour les moteurs essence se rapportent à un carburant de qualité RON 98. Les informations relatives à la consommation se rapportent au fonctionnement avec un carburant de référence conformément au règlement (CE) n° 715/2007. Les qualités de carburant sans plomb à 91 d'indice RON ou supérieur avec une teneur en éthanol maximale de 10 % (E10) sont autorisées. BMW recommande l'utilisation de supercarburant sans plomb à 95 d'indice RON.

⁵ Les valeurs de consommation de carburant, d'émissions de CO₂ et de consommation électrique indiquées ont été mesurées conformément au protocole de mesure. Règlement (CE) n° 715/2007 sur le type de véhicule pour lequel la réception a été sollicitée. Les indications se rapportent à un véhicule doté de l'équipement de série en Allemagne. Les écarts tiennent compte des différences de dimensions au niveau des jantes et des pneumatiques choisis et peuvent varier pendant la configuration. Les chiffres sont d'ores et déjà calculés sur la base de la nouvelle procédure WLTP. [Pour ces véhicules, des valeurs autres que celles indiquées ici et concentrées (aussi) sur les émissions de CO₂ peuvent être prises en compte pour le calcul des différentes taxes applicables au véhicule.]

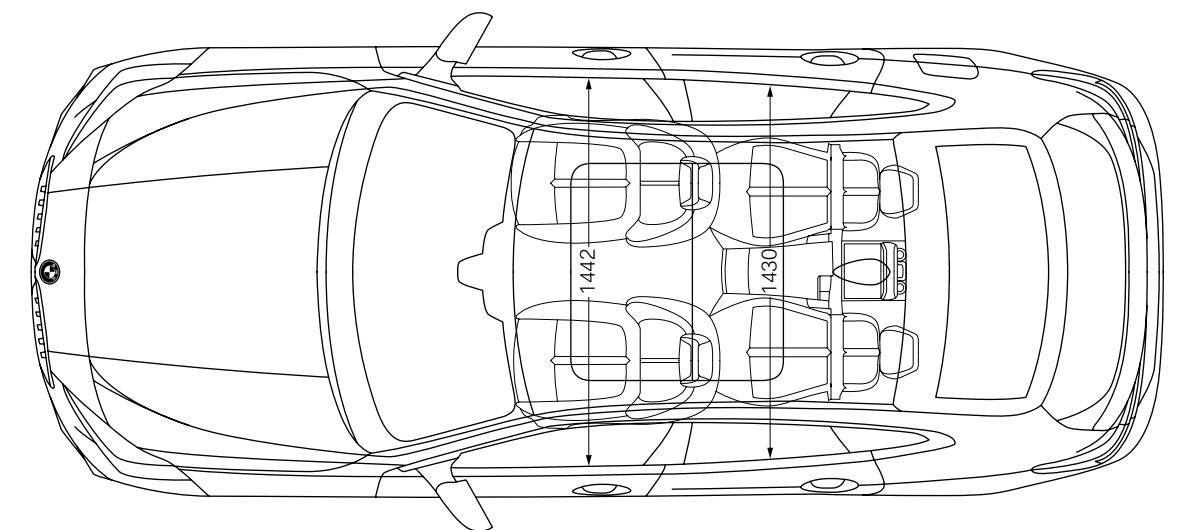
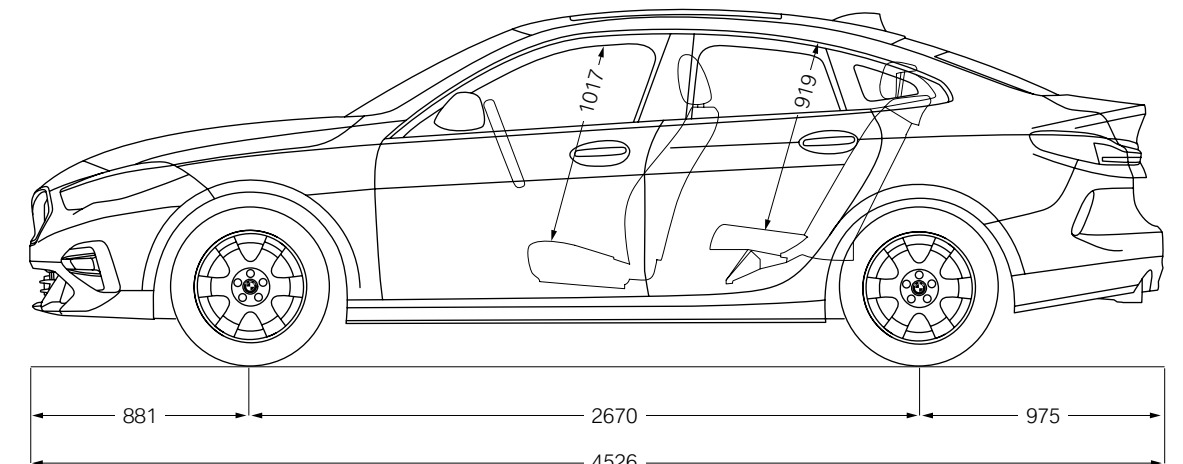
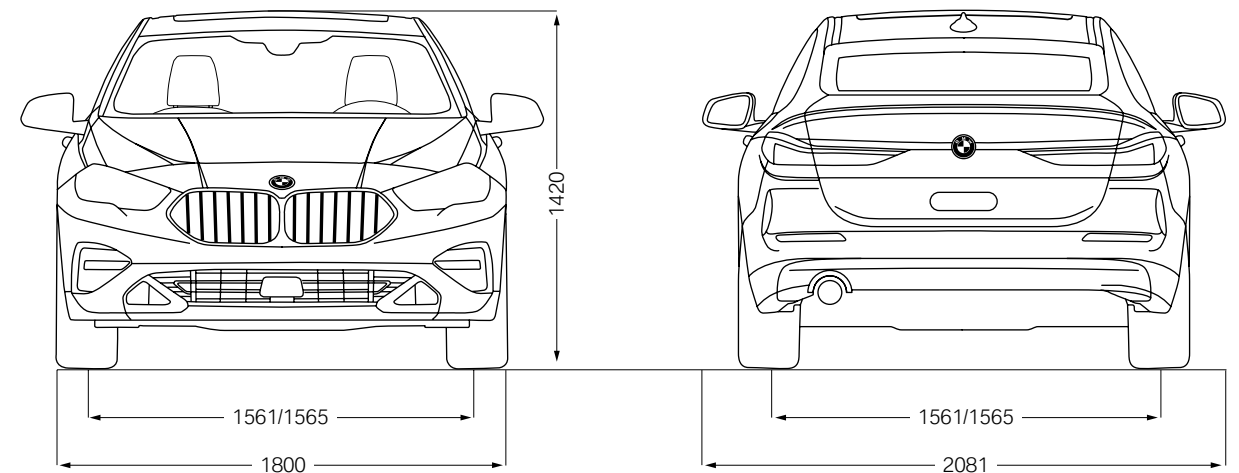





Ce document présente le descriptif des versions, équipements et possibilités de configuration des véhicules (dotation d'équipements de série ou options) tels qu'ils sont commercialisés par BMW France en France. Dans d'autres pays membres de l'Union européenne, les versions, équipements et possibilités de configuration des véhicules (dotation d'équipements de série ou options) proposés peuvent être différents. Les modèles photographiés dans ce document peuvent présenter des équipements ou accessoires qui ne sont pas commercialisés par BMW France en France ou qui sont disponibles moyennant un supplément de prix. Les prix et spécifications mentionnés dans le présent document sont modifiables à tout moment et sans préavis. Veuillez consulter votre Concessionnaire BMW local. Il se fera un plaisir de vous renseigner sur les versions spécifiques à votre pays.

Document non contractuel.

Mars 2021.