

T H E

i

X



TARIFS AU 01/06/2023.

DEMANDEZ  
UNE OFFRE

RÉSERVEZ  
UN ESSAI

# CIRCULAR VISION

DÉCOUVREZ LA DÉMARCHE CIRCULAIRE DE BMW

BMW Group place le développement durable au centre de sa stratégie.

Engagé dans l'initiative "Race to Zero" de l'ONU, notre ambition est d'atteindre la neutralité carbone au plus tard en 2050, via des objectifs de réduction des émissions de CO<sub>2</sub> déclarés et audités auprès du SBTi (Science Based Targets initiative).

Une ambition qui se traduit par une approche circulaire sur toutes les étapes du cycle de vie de nos voitures : conception, production, usage et recyclage.



## RE:THINK

Repenser l'automobile dès sa conception pour créer des voitures avec une démarche responsable.

- Investir 30 milliards d'euros d'ici 2025 en R&D pour développer des technologies durables.

## RE:DUCE

Réduire les émissions de CO<sub>2</sub> sur l'ensemble du cycle de vie de nos voitures, de la production au recyclage.

Concrètement d'ici 2030, réduire les émissions de CO<sub>2</sub> par véhicule de 40% par rapport à 2019, avec sur l'ensemble du cycle de vie :

- Moins 20% d'émissions dues aux approvisionnements,
- Moins 80% d'émissions dans la production du véhicule,
- Moins 50% d'émissions à l'usage du véhicule.

## RE:USE

Réemployer une part importante des matériaux à chaque étape de fabrication.

- Augmenter à 50% la part des matériaux issus de l'économie circulaire.
- Organiser la collecte des pièces et voitures usagées pour une seconde vie avec notre filiale Encory GmbH.

## RE:CYCLE

Recycler nos voitures et leurs composants pour leur donner une seconde vie.

- Tous les véhicules BMW Group sont recyclables à 95% conformément à la réglementation.
- Organiser le recyclage de composants, par exemple dans de nouvelles batteries à l'usine de Dingolfing.
- Recycler les déchets, chutes d'aluminium et d'aciers du cycle de production.

# THE iX

## LE DESIGN REPENSÉ

Les surfaces généreuses et l'absence de lignes de caractère confèrent à la BMW iX sa forme magistrale.

L'aérodynamisme est poussé jusque dans le moindre détail : jantes aérodynamiques, fenêtres de portes sans cadre, rétroviseurs redessinés afin de diminuer les bruits parasites, calandre fermée et dessin des fenêtres Stream Flow s'amincissant vers l'arrière.

Son coefficient de traînée (Cx) de seulement 0,25 en fait l'un des véhicules les plus aérodynamiques de son segment.

## LE CONCEPT SHY TECH\*

L'ultra-technologie équipant la BMW iX se fait discrète pour servir un design futuriste.

Un concentré d'intelligence artificielle est intégré dans la calandre : capteurs, caméra et radars.

Les poignées de portes affleurantes s'activent par simple pression sur un bouton.

L'emblème BMW avant abrite l'accès au réservoir du lave-glace. À l'arrière, il intègre la caméra de recul et sa buse de nettoyage.

À l'intérieur, les haut-parleurs sont parfaitement intégrés, certains sont invisibles et l'utilisation de touches de commande est optimisée et réduite au maximum dans l'habitacle.

# NAISSANCE D'UNE NOUVELLE ÈRE DE LA MOBILITÉ



\*Le concept de technologie et d'intelligence discrètement intégrées.

BMW iX équipée du Pack Sport dans la teinte de carrosserie Aventurinrot.



# NOUVELLE VISION INTÉRIEURE

BMW iX équipée de la sellerie Design Intérieur Suite Costanea.

## AMBIANCE LOUNGE INÉDITE

L'absence de tunnel central libère l'espace au sol et permet de créer une console d'instrumentation et de rangement, conçue comme un meuble design.

Le toit vitré panoramique Sky Lounge extra large et électrochrome renforce la sensation d'espace et de luminosité (en option).

Les sièges Lounge offrent un espace généreux, luxueux et une ambiance décontractée, notamment à l'arrière avec la transition réussie des sièges latéraux vers les contre-portes.

## ERGONOMIE INTUITIVE ET ÉPURÉE

Le design intérieur est marqué par la modernité et le minimalisme raffiné, comme l'illustrent les éléments de la commande centrale.

L'affichage présente l'essentiel et les commandes sont tactiles, tout en conservant le Controller iDrive parfaitement intégré dans la console centrale.

Un nouveau plaisir futuriste de conduire s'incarne dans le très large écran incurvé BMW Curved Display, le volant hexagonal inédit, le sélecteur de vitesses minimaliste, l'Affichage Tête Haute HUD en couleur et la Réalité Augmentée (en option).

Un niveau d'intégration digital hors-pair décuple les fonctionnalités d'intelligence artificielle embarquées.

# CONCEPTION FUTURISTE



BMW iX équipée du Pack Sport dans la teinte de carrosserie Aventurinrot.

## L'ÉCO-CONCEPTION COMME ADN

Pour conjuguer plaisir de conduire et protection de l'environnement :

- Structure allégée en Aluminium avec cellule d'habitacle en Fibre de Carbone (Carbon Cage).
- Utilisation intensive de matériaux recyclés pour la production de l'aluminium dans nos propres usines alimentées en électricité solaire.
- Nouvelle conception des moteurs électriques de cinquième génération au rendement très élevé excluant l'utilisation de terres rares.

## LE CONCEPT DE DURABILITÉ GLOBALE

L'utilisation responsable des ressources et la réduction maximale de l'empreinte CO<sub>2</sub> sur l'ensemble du cycle de vie de la BMW iX caractérisent la définition de la mobilité premium selon BMW. Les exemples suivants en témoignent :

- Jusqu'à 100% d'électricité d'origine renouvelable utilisée pour la production de la BMW iX à l'usine BMW Group de Dingolfing.
- Applications intérieures Clear&Bold avec un pavé de commande en bois certifié FSC issu d'une sylviculture durable (en option).
- Cuir naturel exclusif tanné à l'extrait de feuilles d'olivier provenant des chutes de feuillage après la taille annuelle des arbres (en option).
- Recyclage des chutes de nylon (filets de pêche entre autres) pour les tapis de sol.

# THE

# iX

## SOMMAIRE.

MOTORISATIONS	12
ÉQUIPEMENTS DE SÉRIE	14
TARIFS ET LOYERS	26
ÉQUIPEMENTS OPTIONNELS	28
NUANCIERS	38
RECHARGER VOTRE BMW iX	42
CONTRATS BMW i SERVICE	46
CARACTÉRISTIQUES TECHNIQUES	48



@BMWFrance



@BMWFrance



@bmwfrance



# NÉE ÉLECTRIQUE.

## 3 MOTORISATIONS.

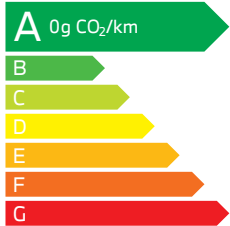
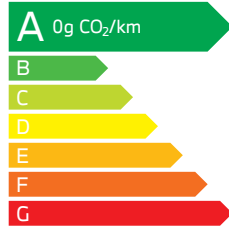
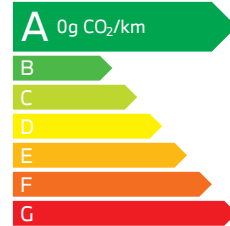
Modèles	iX xDrive40	iX xDrive50	iX M60 
<b>Puissance</b>	<b>326 ch</b>	<b>523 ch</b>	<b>619 ch</b>
<b>Accélération 0-100 km/h</b>	<b>6,1 s</b>	<b>4,6 s</b>	<b>3,8 s</b>
<b>Autonomie WLTP*</b>	<b>Jusqu'à 435 km</b>	<b>Jusqu'à 633 km</b>	<b>Jusqu'à 566 km</b>
<b>Capacité de la batterie électrique brute / nette</b>	<b>76,6 / 71 kWh</b>	<b>111,5 / 105,2 kWh</b>	<b>111,5 / 105,2 kWh</b>
<b>Consommation d'énergie électrique WLTP* (kWh/100 km)</b>	<b>19,4 - 22,5</b>	<b>19,5 - 22,6</b>	<b>21,8 - 24,6</b>
<b>Étiquette Énergie</b>			

## NOUVELLE GÉNÉRATION DE TECHNOLOGIE BMW eDRIVE.

La BMW iX exploite les dernières innovations dans les domaines de l'électrification, de la conduite automatisée et de la connectivité pour offrir une expérience de mobilité futuriste.

Conçue de manière durable pour éviter l'utilisation des terres rares, elle génère une puissance phénoménale jusqu'à 619 ch selon les motorisations afin de vous propulser de 0 à 100 km/h en 3,8 secondes en version iX M60 !

Dans le même temps, la consommation d'énergie électrique reste exceptionnellement faible pour son segment.

La BMW iX est taillée pour les longues distances : sa batterie haute tension vous offre jusqu'à 633 kilomètres\* d'autonomie (WLTP), alors que son système de charge rapide Haute Puissance (DC) vous permet de gagner plus de 120 kilomètres d'autonomie supplémentaire en juste 10 minutes.

### La puissance et la sobriété.

La technologie BMW eDrive de 5<sup>e</sup> génération de la BMW iX s'appuie sur 2 moteurs électriques : l'un sur l'essieu avant et l'autre sur l'essieu arrière, offrant une transmission intégrale BMW xDrive électrique. La consommation électrique est exceptionnellement basse pour un véhicule de cette catégorie.

### Taillée pour les longues distances.

La charge rapide jusqu'à 195 kW pour la BMW iX xDrive50 et M60 (jusqu'à 150 kW pour la BMW iX xDrive40) permet de limiter les temps d'arrêt sur longue distance :

**Recharge de 10 à 80% de la capacité en moins de 31 minutes sur borne de recharge Haute Puissance Ionity.**

Concrètement, 10 minutes de recharge suffisent pour ajouter plus de 120 kms d'autonomie à la BMW iX xDrive50 et M60 et 90 kms à la BMW iX xDrive40.

La récupération d'énergie de freinage et la fonction de roue libre contribuent à renforcer l'autonomie. L'intensité de la récupération d'énergie de freinage peut être modulée.

### Conception allégée et aérodynamisme.



La motricité et l'autonomie sont optimisées par :

- la conception allégée de la structure aluminium avec cage en fibre de carbone

- l'aérodynamisme avec un Cx exceptionnel de 0,25

Des matières premières provenant de l'économie circulaire sont utilisées intensivement : aluminium secondaire et plastique recyclé, utilisation quasi nulle de chrome...



Aluminium   
Fibre de carbone   
Acier trempé 

**L'autonomie en mode électrique dépend de nombreux facteurs**



Style de conduite



Conditions climatiques



Équipements

\* Depuis le 1<sup>er</sup> septembre 2018, les véhicules légers neufs sont réceptionnés en Europe sur la base de la procédure d'essai harmonisée pour les véhicules légers (WLTP), procédure d'essai permettant de mesurer la consommation de carburant et les émissions de CO<sub>2</sub>, plus réaliste que la procédure NEDC précédemment utilisée.

L'autonomie électrique réelle dépend de nombreux facteurs tels que le style de conduite du conducteur, les conditions de circulation, les conditions climatiques, la topographie, l'état de la batterie, l'utilisation de consommateurs auxiliaires, de la climatisation ou du chauffage, et peut par conséquent diminuer ou augmenter soudainement et donc présenter des différences.



FUTURISTE  
DE SÉRIE.



## ÉQUIPEMENTS DE SÉRIE

**iX xDrive40 - iX xDrive50**

### DESIGN

#### EXTÉRIEUR

- Anneaux bleus autour des emblèmes BMW
- Calandre verticale spécifique BMW iX, teinte Silver
- Désignation du modèle BMW iX sur le hayon, teinte Silver
- Éléments extérieurs en bleu BMW i sur le pare-choc avant, le diffuseur arrière et les jupes latérales inférieures
- Éclairage :
  - Projecteurs avant Full LED BMW avec feux de jour
  - Feux arrière à LED avec éclairage secondaire si le hayon est ouvert
  - 3<sup>ème</sup> feu stop à LED
  - Feux antibrouillard arrière
  - Feux de stop dynamiques clignotants
- Jantes aérodynamiques 20" style 1002
- Portes dotées de fenêtres sans encadrement
- Poignées de porte affleurantes activées par simple pression, teinte Silver
- Rétroviseurs extérieurs rabattables électriquement, à réglages électriques et dégivrants, asphériques, couleur carrosserie avec rappels de clignotants intégrés, électrochromes avec fonction anti-éblouissement automatique
- Teinte extérieure de carrosserie unie Alpinweiss
- Trappe de recharge à l'arrière droit

#### INTÉRIEUR

- Accoudoir central avant et arrière
- Appuis-tête avant et arrière intégrés aux sièges
- Boîte à gants à déverrouillage électrique
- Boutons Center-Lock : touches dans les portes à l'avant
- Banquette arrière rabattable 40/20/40
- Colonne de direction réglable en hauteur et profondeur
- Éclairage d'ambiance
- Éclairage de bienvenue
- Filet de séparation du coffre
- Lève-vitres avant et arrière électriques avec commande par impulsion et sécurité anti-pincement
- Design Intérieur Atelier avec :
  - Planche de bord en Similicuir Sensatec
  - Console centrale et accoudoir central en Similicuir Sensatec
  - Composants et touches de commande en Gold Bronze
- Rétroviseur intérieur sans cadre
- 5 sièges
- Sièges avant chauffants à intensité réglable
- Sièges avant à réglages électriques avec soutien des lombaires
- Volant à 2 branches, forme hexagonale, avec touches multifonctions

DESIGNS INTÉRIEURS  
OPTIONNELS



Cuir naturel Castanea tanné aux extraits de feuilles d'olivier.



Design unique des sièges avant avec appuis-tête intégrés.



Nouveau volant hexagonal.



Calandre intelligente avec capteurs, radars et caméra intégrés.



Remplissage du lave-glace par l'emblème BMW avant.





## LES ÉQUIPEMENTS DE SÉRIE

### iX xDrive40 - iX xDrive50

#### SÉCURITÉ ET DYNAMISME

- ABS, y compris assistant de freinage d'urgence
- Active Guard Plus
- Airbag passager avant déconnectable
- Airbags conducteur et passager avant
- Airbags de tête avant et arrière
- Airbags latéraux conducteur et passager avant
- Alarme antivol
- Anti-démarrage électronique
- Appel d'Urgence Intelligent (durée de vie de la voiture)
- Avertisseur sonore pour piétons
- Ceintures de sécurité 3 points
- Contrôle Dynamique de la Traction DTC
- Contrôle Dynamique de Stabilité DSC
- Direction à assistance électrique Servotronic
- Écrous de roues antivol
- Feux de route anti-éblouissement
- Fixations ISOFIX aux places latérales arrières
- Freins à disques ventilés à l'avant et à l'arrière

- Protection Active des occupants
- Protection Active des piétons avec capot actif
- Protection Passive des piétons
- Structure allégée en Aluminium avec cellule d'habitacle en Fibre de Carbone (Carbon Cage)
- Technologie 4 roues motrices intelligente xDrive, grâce aux 2 moteurs électriques
- Triangle de présignalisation avec kit de premiers secours

#### CONFORT ET FONCTIONNALITÉS

- Système de récupération de l'énergie au freinage jusqu'au "One Pedal Feeling"
- Chargeur embarqué AC 11 kW
- Chargeur embarqué DC sur prise CCS
  - iX xDrive40 : 150 kW (puissance de recharge maximale)
  - iX xDrive50 : 195 kW (puissance de recharge maximale)
- Bouton de démarrage moteur Start/Stop sans manipulation de clé
- BMW Iconic Sounds Electric
- Câble de recharge BMW Flexible Charger pour prise domestique (6 m)
- Câble de recharge Professionnel T2-T2 pour bornes de recharge publique ou privée (5 m)
- Clés radiocommandées à mémorisation réglages "Personal Profile" (x 2)
- Climatisation automatique 2 zones
- Détecteur de pluie et allumage automatique des projecteurs
- Fermeture du véhicule avec verrouillage centralisée
- Frein de parking électromécanique
- Fonction "Follow me home"
- Hayon à commande électrique
- Mesure individuelle de pression des pneumatiques
- Notice d'utilisation de la voiture intégrée et carnet d'entretien électronique avec BMW Service History
- Portes gobelets à l'avant (x 2) et dans l'accoudoir central arrière (x 2)
- Prises 12V (x 2) dans la console avant centrale et dans le coffre
- Sélecteur d'expériences de conduite My Modes
- Système haut-parleurs HiFi Professional avec 12 haut-parleurs, 205 W

#### CONNECTIVITÉ

- BMW Live Cockpit Navigation Plus avec écrans incurvés BMW Curved Display (écran du tableau de bord : 12,3" / écran central : 14,9") et Controller iDrive
- Connexions USB type C (2 dans l'accoudoir central avant / 2 à l'arrière de chaque siège avant)
- Pack Connected Pro
- Personal eSim
- Recharge sans fil par induction
- Services eDrive Connected
- Services ConnectedDrive (3 ans)
- Tuner avec réception boîtier Diversity et RDS (radio AM et radio FM)
- Tuner radio numérique DAB

#### AIDES À LA CONDUITE

- Drive Assist
- Régulateur de vitesse avec fonction freinage et fonctionnalité Speed Limit Assist Manual
- Park Assist avec caméra de recul à système de nettoyage intégré dans l'emblème BMW
- Radars de stationnement avant et arrière PDC avec fonction freinage

SERVICES  
CONNECTÉS

ASSISTANCE  
À LA CONDUITE



BMW Curved Display avec larges écrans incurvés de 12,3" et de 14,9".



Modes de conduite My Modes.



Espace au sol dégagé grâce à l'absence de tunnel central.



Sièges avant électriques réglables sur les panneaux de porte à l'avant.

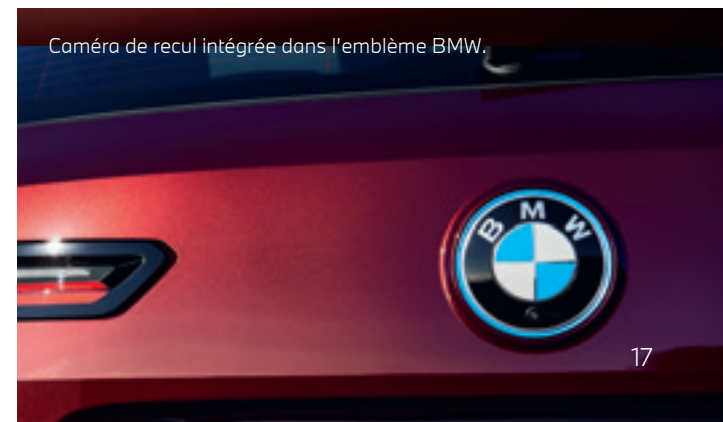

Caméra de recul intégrée dans l'emblème BMW.

# BMW iX M60 PURE PUISSANCE



## UN PHÉNOMÈNE DE PUISSANCE 619 CH

La BMW iX M60 est la voiture électrique la plus puissante et la plus véloce jamais produite par BMW :

- Premier modèle BMW avec un couple de plus de 1 000 Nm (619 ch) pour dévorer le 0 à 100 km/h en 3,8 secondes !
- Une puissance parfaitement maîtrisée grâce à sa suspension spécifique M, son système de freinage sportif M, sa transmission intégrale, sa fonction Launch Control pour une stabilité directionnelle parfaite dans toutes les conditions de route.
- À vous les horizons lointains avec son autonomie WLTP jusqu'à 565 km et la possibilité de gagner 150 km d'autonomie en seulement 10 minutes de recharge à une borne de recharge Haute Puissance.

## LE LUXE FUTURISTE

Son équipement de série exclusif vous offre une expérience nouvelle du luxe et du confort :

- L'ambiance Lounge épurée et le design élégamment orienté sport
- De nouveaux standards en matière de conduite automatisée et de connectivité à bord
- Le raffinement technologique des équipements de confort : sièges avant multifonctions avec ventilation active, Accès confort, BMW Live Cockpit Navigation Pro et BMW Natural Interaction, système Hi-Fi Bowers & Wilkins Diamond Surround Sound...



# RICHE DOTATION DE SÉRIE POUR MODÈLE EXCLUSIF



PUISSANCE 2 MOTEURS  
ÉLECTRIQUES

**619** CH

ACCELÉRATION  
0-100 KM/H

**3.8** SEC

VITESSE LIMITÉE  
ÉLECTRONIQUEMENT

**250** KM/H

AUTONOMIE WLTP  
JUSQU'À

**565** KM\*

CHARGE RAPIDE 10-80%  
(DC - 200 KW).

**35** MIN

## ÉQUIPEMENTS DE SÉRIE

**iX M60**

**En plus de l'équipement de série des motorisations iX xDrive40 et xDrive50, la BMW iX M60 bénéficie de nombreux équipements de série complémentaires :**

### DESIGN

#### EXTÉRIEUR

- Badges M sur les ailes avant gauche et droite
- Désignation du modèle "iX" sur le hayon, à gauche, et "M60", à droite, teinte noire et gold
- M Iconic Sounds Electric

#### Éléments spécifiques du Pack Sport avec :

- Design de la calandre en chrome (en option en Titanbronze)
- Jantes aérodynamiques 21" style 1012 bicolores finition brillante 3D
- Pare-chocs avant et arrière au design sportif exclusif avec éléments noir brillant Shadow Line
- Poignées de portes et jupes latérales inférieurs en noir brillant
- Projecteurs avant et feux arrière foncés
- Projecteurs BMW Laser
- Système "Air Curtain" au niveau du pare-choc avant

#### INTÉRIEUR

- Ciel de pavillon anthracite
- Sièges multifonctions pour conducteur et passager avant

#### Design Intérieur Suite | Cuir Naturel avec :

- Sièges, tableau de bord, console centrale, accoudoir central et garnitures de porte en cuir naturel exclusif tannés aux feuilles d'olivier
- Composants et éléments de commandes en Goldbronze, ainsi que dans les appuie-têtes

### SÉCURITE ET DYNAMISME

- Direction ActiveDrive à 4 roues directrices assure une grande facilité de conduite à faible vitesse ainsi qu'une tenue de cap accrue à allure soutenue
- Suspension pneumatique avant et arrière permet d'améliorer le confort de conduite et la stabilité directionnelle

Badge M sur les ailes avants.

My Mode "Sport".

Feux arrière foncés.

Jantes aérodynamiques 21"

Capacité du coffre 500 - 1750 litres.

# ÉQUIPEMENTS DE SÉRIE

**iX M60** 

En plus de l'équipement de série des motorisations iX xDrive40 et xDrive50, la BMW iX M60 bénéficie des nombreux équipements de série complémentaires :

## FONCTIONNEL

### DYNAMISME & SÉCURITÉ

- Direction ActiveDrive à 4 roues directrices
- Suspensions pneumatiques avant et arrière
- Extension de l'expérience de conduite My Modes "Sport" avec + 79 ch / 58 kW
- Freins M Sport bleus
- Racing start feeling via eLaunch Control (couple moteur atteignant jusqu'à 1100 Nm)

### CONFORT

- Accès confort
- Climatisation automatique 4 zones
- Chauffage Intégral avant et arrière
- Ventilation active des sièges avant

### CONNECTIVITÉ & DIVERTISSEMENT

- BMW Live Cockpit Navigation Pro avec Affichage Tête Haute HUD couleur et Réalité Augmentée
- BMW Natural Interaction
- Système Hi-Fi Bowers & Wilkins Diamond Surround Sound

SERVICES  
CONNECTÉS

### ASSISTANCE À LA CONDUITE

- **Drive Assist Pro**  
Divers systèmes de conduite autonome de niveau 2 : le véhicule agit automatiquement sur sa vitesse et sa direction mais le conducteur doit garder les mains sur le volant.
- **Park Assist Pro**  
Divers systèmes de manœuvres automatiques de stationnement.

ASSISTANCE  
À LA CONDUITE

### RECHARGE

- Chargeur rapide AC Pro 22 kW











# VOS SERVICES CONNECTÉS.

## BMW LIVE COCKPIT NAVIGATION PLUS.

### Vos interfaces et services essentiels.

-  **Affichage conducteur**  
Écran d'instrumentation incurvé de 12,3" à haute résolution
-  **Écran central**  
Écran tactile incurvé à haute résolution de 14,9"
-  **Nouveau système d'exploitation BMW OS 8.5**
-  **Connectivité sans fil**
  - Carte SIM câblée avec le réseau de téléphonie mobile
  - Bluetooth
  - Hotspot Wi-Fi via Personal eSim : pour connecter vos terminaux mobiles sans utiliser votre forfait data de téléphonie mobile
-  **Connexions** : ports USB type C (2 dans l'accoudoir central avant / 2 à l'arrière de chaque siège avant).
-  **Nouveau BMW iDrive Controller**  
Molette avec pavé tactile intégré.
-  **BMW Intelligent Personal Assistant**  
Apprend les préférences du conducteur. Via l'expression "Dis BMW" ou une commande personnalisée, l'assistant vocal :
  - permet de piloter par la voix vos fonctionnalités connectées
  - vous aide à connaître votre BMW et à l'utiliser de façon optimale
  - répond à vos questions sur les fonctions et l'état de votre BMW

## BMW LIVE COCKPIT NAVIGATION PRO.

### En plus de BMW Live Cockpit Navigation Plus :

-  **Affichage tête haute HUD en couleur**

## De série sur iX xDrive40 - iX xDrive50

### Vos services essentiels :

-  **Système de navigation BMW**  
Avec mise à jour automatique des cartes de navigation (3 ans) **BMW Maps** avec Connected Navigation surveille en permanence les conditions de circulation et informe des embouteillages, déviations et autres travaux en cours
-  **Appel d'Urgence Intelligent**  
Alerte la centrale de surveillance BMW en cas d'accident :
  - Transmission position et informations sur les dommages
  - Peut être déclenché manuellement pour venir en aide à un autre véhicule
-  **Téléservices BMW**
  - Envoi d'informations techniques à votre concessionnaire
  - Détection et préparation de la prochaine échéance d'entretien
  - En cas de panne, demande d'assistance
-  **BMW Connected (3 ans)**  
Passerelle entre votre smartphone et votre BMW :
  - Envoyer vos destinations à votre BMW via l'App My BMW
  - Proposition automatique de l'itinéraire une fois à bord.

## De série sur iX M60



-  **Guidage interactif en Réalité Augmentée**  
sur l'écran central avec image vidéo de l'environnement réel : instructions de virage, suggestion de voie de circulation, Points d'intérêt et assistance à la recherche d'une place de parking

Connectée à Internet via sa carte Sim 5G intégrée, votre BMW iX vous propose un écosystème complet de services : navigation, télémaintenance, conciergerie, divertissement...



Grâce à vos interfaces équipées de technologies d'Intelligence artificielle, vous pilotez vos fonctionnalités de manière intuitive, tout en restant entièrement concentré sur votre conduite. Montez à bord d'un univers de services connectés !

## PACK CONNECTED PRO.

### Votre pack de services associés.

-  **Ma BMW à Distance** (durée indéterminée)  
Transformer votre smartphone en télécommande : (dé)verrouillage, localisation de la voiture, appel de phares, ventilation, consultation de statuts de la voiture.
-  **Remote 3D View (Vue 3D à distance)** (durée illimitée) (uniquement en combinaison avec l'option Park Assist Plus)  
Permet l'observation de l'environnement du véhicule via l'App My BMW. La photo peut être récupérée sur le smartphone sous une représentation 3D.
-  **Information Trafic en Temps Réel** (3 ans)
  - Conditions de circulation et suggestion d'itinéraires (Europe).
  - Affichage des probabilités de trouver une place de parking (Paris, Lyon, Marseille, Toulouse, Nice, Nantes).

## De série sur tous les modèles iX

-  **Intégration Smartphone** (durée indéterminée)
  - Apple CarPlay™ : affiche et pilote vos applications iPhone telles que Téléphone, Musique, Messages, Plans...
  - Google Android Auto™ : affiche et pilote vos applications Android et utiliser la commande vocale "OK Google" pour téléphoner, obtenir un itinéraire, accéder aux contacts...
-  **In-Car Experiences** (3 ans)  
Accéder via l'assistant vocal à un programme vitalisant ou relaxant à bord
-  **Amazon Alexa** (3 ans)  
Commander la Smart Home, la météo, le calendrier, les actualités, les services de streaming comme Amazon Music, ou répondre à une question d'ordre général
-  **Connected Music** (3 ans)  
Retrouver votre compte premium Spotify directement dans le véhicule via la carte SIM intégrée

DEMANDEZ  
UNE OFFRE

RÉSERVEZ  
UN ESSAI



# TARIFS ET LOYERS.

BMW iX	Puissance (ch)	Puissance fiscale (cv)	Autonomie électrique WLTP <sup>1</sup> (km)	Émissions de CO <sub>2</sub> combinées WLTP <sup>1</sup> (g/km)	Bonus / Malus (€)	Tarif (€ TTC)
<b>BMW iX xDrive40</b>	326	7	381 - 435	0	0	<b>84 200 €</b>
<b>BMW iX xDrive50</b>	523	10	551 - 633	0	0	<b>111 200 €</b>
<b>BMW iX M60</b> 	619	10	502 - 566	0	0	<b>143 050 €</b>

Les prix maximum conseillés, tels qu'ils figurent dans ce catalogue, comprennent le prix TTC du véhicule aux spécifications standard et les frais de préparation à la route du véhicule y compris les frais de transport et la fourniture des plaques d'immatriculation définitives. Les prix mentionnés dans le présent tarif ne concernent que les véhicules proposés à la vente par les Concessionnaires membres du réseau BMW Group France selon les spécifications propres au territoire français. Renseignez-vous auprès de votre concessionnaire pour connaître les valeurs de consommation et d'émission de CO<sub>2</sub> correspondant aux véhicules configurés pour le marché français pour les modèles sur lesquels se porte votre intérêt.

<sup>1</sup> Depuis le 1<sup>er</sup> septembre 2018, les véhicules légers neufs sont réceptionnés en Europe sur la base de la procédure d'essai harmonisée pour les véhicules légers (WLTP), procédure d'essai permettant de mesurer la consommation de carburant et les émissions de CO<sub>2</sub>, plus réaliste que la procédure NEDC précédemment utilisée. Renseignez-vous auprès de votre concessionnaire pour connaître les valeurs d'émission de CO<sub>2</sub> correspondant aux véhicules configurés pour le marché français et le montant du malus en résultant pour les modèles sur lesquels se porte votre intérêt.

VOIR ÉTIQUETTES  
ÉNERGÉTIQUES

## BMW FINANCIAL SERVICES

### VOTRE SOLUTION DE FINANCEMENT SUR MESURE



Pour acquérir votre prochaine BMW, BMW Financial Services vous propose une gamme de solutions de financement adaptées à tous vos besoins, de la Location Longue Durée (LLD) à la Location avec Option d'Achat (LOA), en passant par le leasing ou le crédit.

Avec ou sans apport, que vous soyez un particulier ou un professionnel, pour un véhicule neuf ou d'occasion, nous vous accompagnons pour définir votre solution de financement personnalisée.

RETROUVEZ  
NOS SOLUTIONS DE  
FINANCEMENT

NOS OFFRES  
DE LOYERS  
SANS APPORT

### DÉCOUVREZ NOS SOLUTIONS PASSLEASE LOA ET PASSLEASE LLD.

-  **Zéro contrainte :** Quel que soit votre choix en fin de contrat, aucune démarche liée à la revente n'est nécessaire. Vous évitez les contraintes administratives liées à une transaction et les éventuels frais de dépréciation.
-  **Économies :** Cette solution de financement vous permet de maîtriser vos charges mensuelles. Pour un professionnel, pas de comptabilisation du véhicule au bilan de la société : vous préservez votre capacité d'endettement.
-  **Privilèges :** Avec les solutions PassLease LOA et PassLease LLD, vous bénéficiez de l'extension de garantie constructeur jusqu'à la fin de votre contrat pour tout financement d'une voiture neuve.

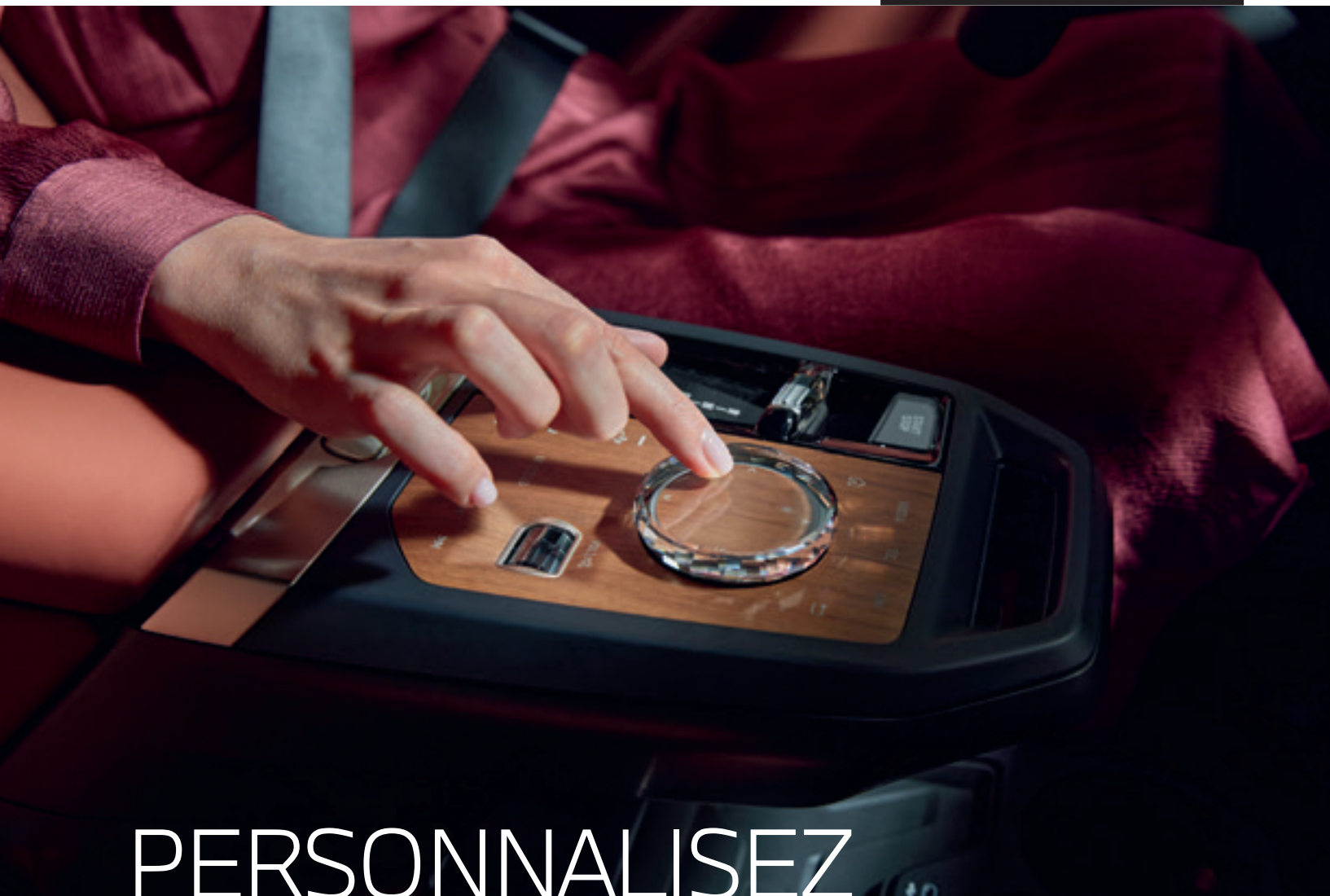

PERSONNALISEZ  
VOTRE BMW.



## PACK SPORT.

Comprend les éléments suivants :

- Pare-chocs avant et arrière au design sportif exclusif avec éléments noir brillant Shadow Line
- Système Air Curtain au niveau du pare-choc avant
- Jupes latérales inférieures en noir brillant
- Design de la calandre en chrome (en Titanbronze avec l'option Extérieur Line Titanbronze)
- Projecteurs avant et feux arrière foncés
- Étriers de freins en bleu

iX xDrive40	Offert
iX xDrive50	3 050 €
iX M60 	De série

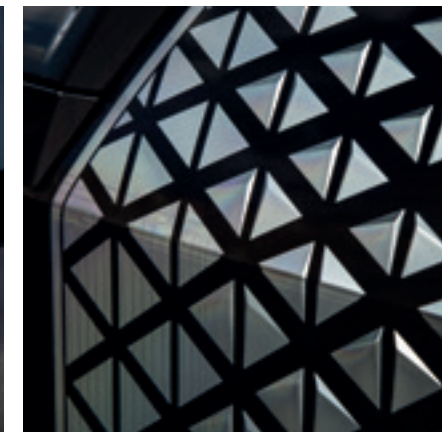

## PACK INNOVATION.

### Comprend les éléments suivants :

- BMW Live Cockpit Navigation Pro avec Affichage Tête Haute HUD en couleur et Réalité Augmentée
- BMW Natural Interaction
- Projecteurs BMW Laser
- Drive Assist Pro

ASSISTANCE  
À LA CONDUITE

iX xDrive40	4 400 €
iX xDrive50	
iX M60 	-

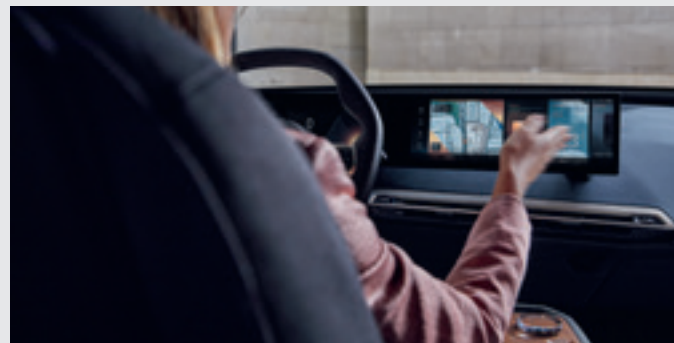

#### BMW Natural Interaction

Combine la commande vocale et la commande gestuelle, de sorte qu'une communication presque naturelle devient possible avec le véhicule. Vous pouvez piloter certaines fonctions grâce à des mouvements précis de la main. Le système reconnaît les gestes "balayer" ou "montrer", qui permettent notamment d'accepter ou de rejeter un appel entrant. Pour régler le volume sonore, il suffit d'effectuer un mouvement rotatif de l'index.



#### BMW Live Cockpit Navigation Pro

Combine le nouvel affichage Tête Haute HUD en couleur projeté sur le pare-brise et le guidage interactif avec Réalité Augmentée (sur l'écran central permettant de visualiser l'environnement réel, l'affichage des instructions de virage, des suggestions d'itinéraire, des points d'intérêt et l'assistance à la recherche d'une place de parking).

## PACK CONFORT.

### Comprend les éléments suivants :

- Accès Confort
- Chauffage Intégral avant et arrière
- Climatisation automatique 4 zones
- Park Assist Plus

iX xDrive40	3 300 €
iX xDrive50	
iX M60 	-



#### Accès Confort

Permet d'ouvrir les portes et de démarrer le véhicule sur pression d'un bouton sans avoir à sortir de clé de la poche. Le hayon peut être ouvert ou fermé d'un bref mouvement du pied sous le bouclier arrière. La clé numérique Digital Key peut être utilisée pour accéder au véhicule et le démarrer.



#### Chauffage Intégral avant et arrière

Pour un confort optimal en saison froide, chauffage du volant, des sièges à l'avant et à l'arrière, des accoudoirs de la console centrale et des portes avant et arrière, des panneaux inférieurs du tableau de bord et des contre-portes avant et arrière.

## PACK EXCLUSIVE.

### Comprend les éléments suivants :

- Toit vitré panoramique électrochrome Sky Lounge
- Applications intérieures Clear&Bold
- Ciel de pavillon anthracite
- Vitrage calorifuge

iX xDrive40	3 950 €
iX xDrive50	
iX M60 	3 950 €

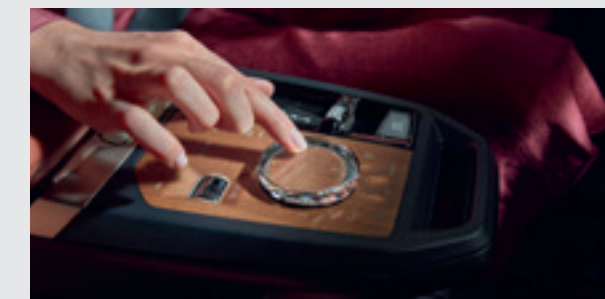

#### Toit vitré panoramique électrochrome Sky Lounge

Toit électrochrome par commande avec transition entre opaque et transparent par commutation électrique. L'isolation thermique et acoustique est assurée sans rideau coulissant. Pour une luminosité maximale dans l'habitacle, la structure est continue, sans montant. La fonction confidentialité s'active automatiquement quand la voiture est stationnée.

#### Applications intérieures Clear&Bold

Applications en verre de cristal poli sur les éléments suivants : boutons de réglage et de mémoire du siège, bouton Start / Stop, sélecteur de vitesse, bouton de réglage audio, panneau de commande sur la console centrale en verre. Applications en plastique style verre sur les éléments suivants : lève-vitres électriques, touche de verrouillage des vitres arrière, touches de réglage des rétroviseurs.



## APPLICATIONS INTÉRIEURES CLEAR&BOLD

### Comprend les éléments suivants :

- Éléments avec application en verre de cristal poli sur les éléments suivants : boutons de réglage et de mémoire du siège, bouton Start / Stop, sélecteur de vitesse, bouton de réglage audio, panneau de commande sur la console centrale en verre
- Éléments en plastique style verre sur les éléments suivants : lève-vitres électriques côté conducteur, touche de verrouillage des vitres arrières, touches de réglage des rétroviseurs

iX xDrive40 iX xDrive50	1 150 €
iX M60 	1 150 €



## EXTERIEUR LINE M TITANBRONZE

### Diverses applications extérieures en Titanbronze sur les éléments suivants :

- Calandre
- Inserts sur le pare-chocs avant
- Lignes décoratives suivant la partie inférieure des vitres latérales
- Inserts sur les jupes latérales inférieures
- Base des rétroviseurs extérieurs
- Poignées de porte
- Inserts sur le diffuseur arrière
- Désignation du modèle

iX xDrive40 iX xDrive50	650 €
iX M60 	650 €



## CAMÉRA D'HABITACLE

Intégrée au ciel de pavillon, la caméra d'habitacle permet de prendre des photos de l'intérieur en cours de route ou à distance, à l'arrêt via un smartphone compatible. Les enregistrements peuvent être captés, sauvegardés et envoyés par e-mail. Elle permet de surveiller l'habitacle et de vérifier si un objet a été oublié à l'intérieur. Au déclenchement de l'alarme antivol, la caméra lance automatiquement l'enregistrement photo.

iX xDrive40 iX xDrive50	200 €
iX M60 	200 €



## PROJECTEURS BMW LASER

### Design spécifique BMW Laser avec signature lumineuse bleue.

- Projecteurs matriciels dynamiques à LED avec laser associés à des feux de route anti-éblouissement : tout en offrant une portée d'éclairage accrue, permet d'éviter l'éblouissement des véhicules qui précèdent et ceux qui arrivent en sens inverse
- Éclairage d'intersection et feux de route dynamiques et prédictifs (avec anticipation et commandés par GPS)
- Répartition dynamique de l'éclairage (éclairage de ville, d'autoroute et de route) répartit la lumière de manière différente et optimisée sur la route



iX xDrive40 iX xDrive50	2 050 €
iX M60 	De série

## SIÈGES AVANT VENTILÉS

Ventilation du coussin et du dossier des sièges avant, garantissant une température d'assise particulièrement agréable en été.

iX xDrive40 iX xDrive50	950 €
iX M60 	De série

## SIÈGES AVANT MULTIFONCTIONS

### Comprend les éléments suivants :

- Fonction Memory pour le conducteur et le passager avant
- Réglage électrique de la largeur du dossier du siège arrière
- Soutien lombaire électrique avec fonction Memory
- 3 programmes de massage avec 3 niveaux d'intensité et 3 niveaux de vitesse
- Fonction Memory pour rétroviseurs extérieurs avec fonction d'orientation automatique vers le trottoir côté passager avant
- Colonne de direction avec fonction Memory

iX xDrive40 iX xDrive50	1 650 €
iX M60 	De série





# ZOOM SUR LES AIDES À LA CONDUITE.

## DRIVE ASSIST

### COMPREND LES FONCTIONNALITÉS SUIVANTES :

- **Speed Limit Info**  
Indicateur de limitation de vitesse et d'interdiction de dépassement.
- **Speed Limit Assist**  
Le régulateur de vitesse s'adapte, par validation manuelle, aux changements de vitesse détectés.
- **Protection des piétons et des cyclistes**
- **Détection de collision avant avec freinage**
- **Avertisseur de changement de ligne**  
Vibration du volant si le véhicule change de voie sans clignotant.
- **Avertisseur d'angle mort**  
Affiche un signal dans les rétroviseurs extérieurs lorsqu'un changement de voie présente un danger.
- **Avertisseur de collision arrière**  
En cas de risque de collision, déclenche les feux de détresse, tend les ceintures de sécurité, redresse les dossiers et ferme les fenêtres.

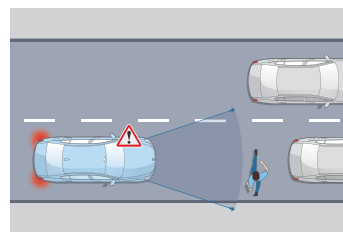

#### Protection des piétons et des cyclistes

Jusqu'à 65 km/h, le système détecte un risque de collision avant :

- Déclenche un affichage sur le tableau de bord et un signal sonore.
- En l'absence de réaction, intervient sur les freins.

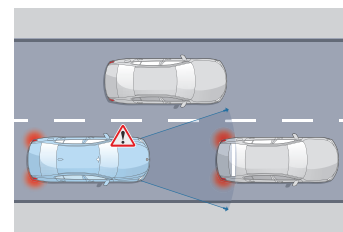

#### Détection de collision avant avec freinage

Jusqu'à 85 km/h, le système détecte un risque de collision avant :

- Déclenche un affichage sur le tableau de bord et un signal sonore.
- En l'absence de réaction, amorce un freinage d'urgence.



**Speed Limit Info** vous évite d'être pris en défaut dans votre conduite. L'affichage des limitations de vitesse et des interdictions de dépassement se fait à la fois sur le tableau de bord et dans l'affichage Tête Haute HUD en couleur.

iX xDrive40 iX xDrive50	De série
iX M60	De série

## DRIVE ASSIST PLUS

Systèmes d'Aides à la conduite par caméra et avec radar comprenant les technologies suivante pour une sécurité optimale.

### EN PLUS DE DRIVE ASSIST, COMPREND :

- **Régulateur de vitesse actif ACC**  
Régule la vitesse jusqu'à 180 km/h en ajustant la distance au véhicule précédent : freine, stoppe et redémarre le véhicule automatiquement.
- **Assistant de direction et de contrôle de voie**  
Corrige l'alignement du véhicule et de la voie jusqu'à 180 km/h.
- **Automatic Speed Limit Assist**  
Le régulateur de vitesse s'adapte automatiquement aux changements de limitation de vitesse détectés.
- **Avertisseur de sortie de voie**  
Alerte transmettant des vibrations via le volant en cas de risque de sortie de voie et de collisions potentielles avec le trafic.



iX xDrive40 iX xDrive50	1 050 €
----------------------------	---------

## DRIVE ASSIST PRO

Drive Assist Pro propose des **systèmes d'assistance à la conduite autonome de niveau 2** : le véhicule agit automatiquement sur la vitesse et la direction mais le conducteur doit garder les mains sur le volant.

### EN PLUS DE DRIVE ASSIST, COMPREND :

- **Régulateur de vitesse actif ACC+ avec fonction Stop&Go**  
Régule la vitesse jusqu'à 210 km/h en ajustant la distance au véhicule précédent : freine, stoppe et redémarre le véhicule automatiquement.
- **Pilote semi-automatique**
- **Automatic Speed Limit Assist**  
Le régulateur de vitesse s'adapte automatiquement aux changements de limitation de vitesse détectés.
- **Assistant directionnel anticollision latérale**
- **Assistant d'évitement**  
En cas d'obstacle soudain, assiste la manœuvre de braquage et maîtrise la stabilité du véhicule.
- **Avertisseur de circulation à contre-sens**  
Alerte visuelle et sonore en cas d'engagement à contre-sens sur l'autoroute, dans une rue à sens unique ou à un carrefour giratoire.
- **Avertisseur de croisement**  
Alerte visuelle et sonore en cas de risque de collision à un croisement avec assistance au freinage à basse vitesse.

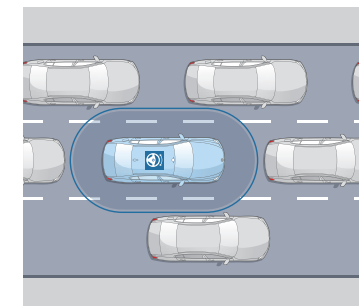

**Pilote semi-automatique**  
Sur route et autoroute, maintient le véhicule dans sa voie et régule sa vitesse, jusqu'à un arrêt complet, notamment en embouteillage.

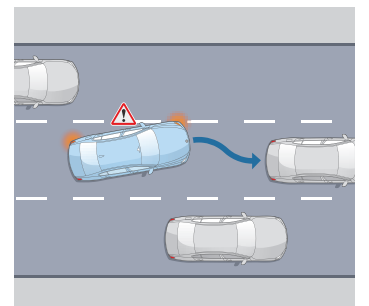

**Assistant directionnel anticollision latérale**  
À vitesse soutenue, avertit d'un changement de voie et agit sur la direction en cas de risque de collision.

iX xDrive40 iX xDrive50	2 000 €
iX M60	De série



# ZOOM SUR LES AIDES AU STATIONNEMENT.

## PARK ASSIST

### COMPREND LES FONCTIONNALITÉS SUIVANTES :

- **Caméra de recul**  
Vue grand angle de l'arrière du véhicule avec visualisation de la trajectoire sous un rayon de braquage maximum.
- **Assistant de marche arrière (Auto Reverse)**
- **Assistant de stationnement**

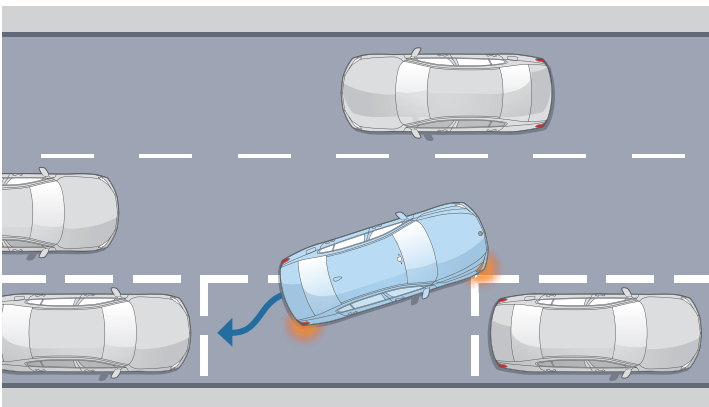

**Assistant de stationnement**  
Jusqu'à 35 km/h, repère un emplacement en passant à proximité. Gère automatiquement toutes les manœuvres d'un créneau ou d'une place perpendiculaire à la chaussée.

iX xDrive40 iX xDrive50	De série
iX M60	inclus dans Park Assist Pro

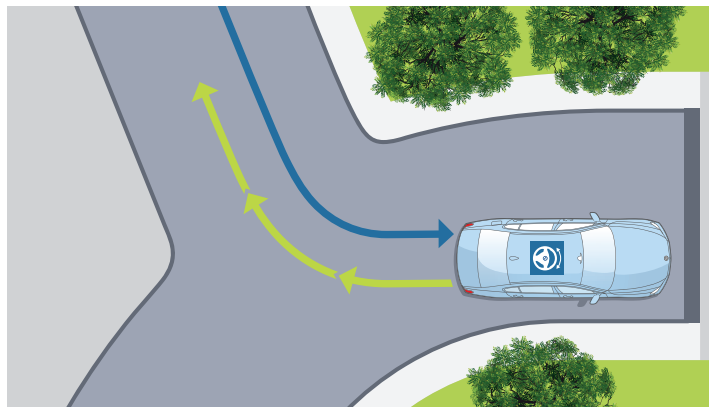

**Assistant de marche arrière**  
Mémorise les 50 derniers mètres parcourus en marche avant, afin de pouvoir reproduire le chemin en marche arrière, par exemple dans un parking ou une impasse.

## PARK ASSIST PLUS

### EN PLUS DE PARK ASSIST, COMPREND :

- **Surround View**  
Permet une visualisation Top View (Vue du ciel) et Panorama View (Vue à 360° du véhicule et de son environnement).
- **Remote 3D View**  
Permet de visionner sur un smartphone via l'App My BMW, des images statiques en 3D de votre BMW iX stationnée.

iX xDrive40 iX xDrive50	850 €
iX M60	inclus dans Park Assist Pro

iX xDrive40 iX xDrive50	1 200 €
iX M60	De série

## PARK ASSIST PRO

### EN PLUS DE PARK ASSIST PLUS, OFFRE UN ASSISTANT DE STATIONNEMENT PROFESSIONNEL :

- **Avec une télécommande via smartphone :**
  - **Détection optimisée des obstacles** avec une précision accrue des distances par la caméra Surround View.
  - **Vue assistée** : superposition de la trajectoire sur la vue caméra.
  - **Pré-enregistrement de 10 itinéraires** permettant au véhicule de les reproduire de manière autonome, marche arrière incluse.
  - **Enregistrement des déplacements jusqu'à 200 m.**
  - **Manœuvres entrée/sortie de stationnement 100% automatisées.**
    - Affichage des places détectées dans TopView ou sur le smartphone.
    - Réglage de l'échelle pour une meilleure visualisation.
    - Commande depuis l'intérieur ou l'extérieur du véhicule.





# HABILLEZ VOTRE BMW iX.

## JANTES AÉRODYNAMIQUES.

JANTES 20"		JANTES 21"	
<p>■ <b>20" style 1002</b> Dark Grey mat - 8,5 J x 20 Pneumatiques 235/60 R 20</p>	<p>□ <b>21" style 1011 bicolores</b> Gunmetal Grey - 9 J x 21 Pneumatiques 255/50 R 21</p>	<p>□ <b>21" style 1010 bicolores finition brillante 3D</b> Gunmetal Grey - 9 J x 21 Pneumatiques 255/50 R 21</p>	<p>□ <b>21" style 1012 bicolores finition brillante 3D*</b> Midnight Grey - 9 J x 21 Pneumatiques 255/50 R 21</p>
JANTES 22"			
<p>□ <b>22" style 1021 multicolores finition brillante 3D</b> Frozen Midnight Grey - 9,5 J x 22 Pneumatiques 275/40 R 22</p>	<p>□ <b>22" M style 1023 bicolores Titanbronze finition brillante 3D</b> 9,5 J 22 / pneumatiques 275/40 R 22 Jet Black</p>	<p>□ <b>Jantes 22" style 1020 bicolores finition brillante 3D*</b> JetBlack - 9,5 J x 22 Pneumatiques 275/40 R 22</p>	
		<p>□ <b>En option pour iX M60 uniquement :</b> Avec pneumatiques performances</p>	

\*Disponible uniquement avec le Pack Sport.

## TEINTES DE CARROSSERIE.

■ Unie Alpinweiss	□ Métallisée Saphirschwarz	□ Métallisée Sophistograu
□ Métallisée Phytonicblau	□ Métallisée Blue Ridge Mountain	□ Métallisée Oxidgrau

### TEINTES DISPONIBLES UNIQUEMENT AVEC LE PACK SPORT\*\*

□ Métallisée Mineralweiss	□ Métallisée Aventurinrot	□ Métallisée Storm Bay

\*\*Avec le Pack Sport, toutes les teintes sont disponibles.

■ Équipement de série. □ Équipement optionnel.

**CONFIGUREZ VOTRE BMW**

Sur le **Configurateur en ligne BMW**, accédez à toutes les teintes et équipements disponibles pour donner vie à la BMW de vos rêves.

**Votre Concession BMW se tient à votre disposition pour répondre à toutes vos interrogations sur votre nouvelle BMW.**



## ESPRITS INTÉRIEURS ET SELLERIES.

### ESPRIT INTÉRIEUR ATELIER.



#### Comprend les éléments suivants :

- Sièges en Similicuir Sensatec (couture élaborée / partiellement perforés)
- Tableau de bord en Similicuir Sensatec
- Console centrale et accoudoir central en Similicuir Sensatec
- Composants et éléments de commande en Gold Bronze ainsi que dans les appuies-tête

iX xDrive40	De série
iX xDrive50	De série
iX M60	-



Similicuir Sensatec  
**Oyster**

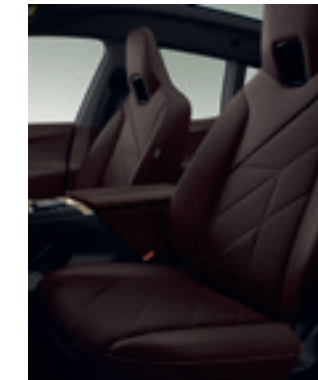

Similicuir Sensatec  
**Mokka**



Similicuir Sensatec  
**Schwarz**

### ESPRIT INTÉRIEUR LOFT.



#### Comprend les éléments suivants :

- Sièges en combinaison microfibre / tissu (couture asymétrique)
- Tableau de bord en microfibre
- Console centrale et accoudoir central en microfibre
- Composants et éléments de commandes en Gold Bronze ainsi que dans les appuies-tête

iX xDrive40	550 €
iX xDrive50	550 €
iX M60	-



Microfibre / Tissu  
**Stone Grey**

### ESPRIT INTÉRIEUR SUITE.



#### Comprend les éléments suivants :

- Sièges en cuir naturel exclusif (coutures axées sur le confort)
- Tableau de bord en cuir naturel exclusif
- Console centrale en cuir synthétique et accoudoir central en cuir naturel exclusif
- Composants et éléments de commandes en Gold Bronze ainsi que dans les appuies-tête

iX xDrive40	3 550 €
iX xDrive50	3 550 €
iX M60	De série



Cuir Naturel  
**Amido**



Cuir Naturel  
**Castanea**



## VOS SERVICES CONNECTÉS POUR FACILITER VOS RECHARGES.

### Système de navigation BMW avec Connected Charging.

Via sa connexion aux réseaux mobiles, le système de navigation met à jour quotidiennement les nouvelles bornes de recharge.

Pour la planification de l'itinéraire, le système :

- surveille en permanence l'autonomie du véhicule,
- recommande des arrêts-recharge,
- indique la disponibilité des bornes publiques sur l'itinéraire.

### Application smartphone My BMW.

Via l'App My BMW (disponible sur Google Play et l'App Store), vous repérez les bornes de recharge que vous entrez d'un simple clic comme destination.



Lorsque votre véhicule est branché, vous pouvez surveiller à distance l'autonomie électrique et planifier, démarrer ou interrompre les recharges.



## 3 MODES DE RECHARGE.



### À DOMICILE OU AU TRAVAIL

Une simple prise domestique suffit. Pour plus de confort et de rapidité, faites installer par nos partenaires une Wallbox BMW.



### EN VILLE

Votre véhicule se recharge aisément sur les bornes publiques à l'aide du câble de recharge Professionnel (T2-T2) fourni.



### EN CONDUISANT

Le système Brake Energy Regeneration permet de récupérer de l'énergie au freinage et donc de recharger votre batterie.

## DES TEMPS DE RECHARGE MAÎTRISÉS.

	Puissance de recharge	iX xDrive40	iX xDrive50	iX M60
<b>WALLBOX OU BORNE DE RECHARGE PUBLIQUE</b>	AC - 7,4 kW (0 à 100%)	11h00	16h15	16h15
<b>BORNE DE RECHARGE RAPIDE HAUTE PUISSANCE</b>	DC - 200 kW (10 à 80%)	31 min	35 min	35 min

## VOS AVANTAGES FISCAUX.

### POUR TOUS

- Pas de Malus CO2
- Exonération totale des frais d'immatriculation

Dans la plupart des départements, le Certificat d'Immatriculation est gratuit (hors frais de gestion et d'envoi).

### EN PLUS, POUR LES PROFESSIONNELS

- Exonération des taxes sur les émissions de CO<sub>2</sub> (ex TVS)
- Plafond d'amortissement réhaussé du prix de la batterie

En plus d'un plafond d'amortissement plus élevé pour les véhicules électriques (30 000 €), grâce à la réintégration de la batterie, la BMW iX bénéficie d'un plafond réhaussé jusqu'à 56 679 € ! Ces amortissements sont déductibles du revenu imposable\*.

\* Sous réserve de faire l'objet d'une facturation séparée ou d'une mention distincte permettant de les identifier lors de l'acquisition de véhicules (article 39-4 du CGI).



# VOTRE RECHARGE SUR AUTOROUTE ILLIMITÉE SUR LE RÉSEAU IONITY\*.



Rechargez sans limite votre BMW iX pendant 1 an sur autoroute sur l'ensemble des stations du réseau Ionity en France pour toute activation de votre compte BMW Charging. Cette offre est valable pour toute BMW iX achetée neuve entre le 1<sup>er</sup> janvier et le 31 décembre 2023 auprès d'un concessionnaire du réseau BMW, sous réserve de la création d'un compte BMW Charging dans les 30 jours suivants la livraison de votre véhicule.



\*Recharge illimitée sur le réseau Ionity, exclusivement en France pour une durée de 12 mois sauf en cas d'augmentation du tarif "Ionity Plus"\*\*. Offre de BMW France, SA au capital de 2 805 000 € - RCS Versailles 722 000 965, valable pour toute commande d'une BMW iX neuve auprès d'un Concessionnaire participant du réseau BMW en France, du 01/01/2023 au 31/12/2023\*\*, sous réserve de création d'un compte BMW Charging par le client dans les 30 jours suivant la livraison du véhicule. La présente offre sera active à compter de la création du compte BMW Charging. L'offre est réservée à la recharge exclusive du véhicule BMW dont le n° de châssis aura été renseigné lors de la création du compte et pour un usage raisonnable dudit véhicule. La carte BMW Charging est personnelle et ne peut pas être prêtée à un tiers, ni faire l'objet d'un usage commercial. Le bénéfice de l'offre n'est pas cessible ; il reste attaché au compte BMW Charging créé par le client. BMW France se réserve le droit de procéder à tout contrôle afin de vérifier qu'aucune utilisation frauduleuse de la carte BMW Charging n'a été opérée par le client. En cas d'une telle constatation, BMW France mettra un terme au bénéfice de l'offre. \*\*En cas d'augmentation du prix du kWh du tarif "Ionity Plus", communiqué sur le site [bmw.charging.fr](http://bmw.charging.fr), de plus de 40% par rapport au tarif en vigueur au 31 décembre 2022 et liée uniquement à une hausse du coût de l'énergie, l'Offre de BMW France ne sera plus valable pour toute nouvelle commande d'une BMW 100% électrique neuve à compter de la date d'entrée en vigueur du nouveau tarif "Ionity Plus".

## INSTALLEZ VOTRE WALLBOX CHEZ VOUS EN TOUTE SIMPLICITÉ.

Nos partenaires ChargeGuru et Zeplug vous conseillent sur la solution la plus adaptée et son installation. Ils sont à votre écoute du lundi au vendredi de 9h à 19h.



### EN MAISON INDIVIDUELLE

ChargeGuru, expert certifié BMW, vous accompagne de A à Z. Obtenez gratuitement un devis sur mesure adapté à votre véhicule et à votre habitation. Votre projet est éligible à toutes les subventions en vigueur.



- Fourniture et pose à partir de **1190 € TTC aides déduites<sup>(1)(2)</sup>** soit **1490 € TTC hors aides<sup>(1)</sup>**

Pour une borne de 7,4 kW incluant une solution intelligente de pilotage dynamique de la recharge :

- Convient à tous les besoins de recharge (véhicules hybrides rechargeables ou 100 % électriques).
- Installation réalisée par un électricien labellisé IRVE de ChargeGuru.
- Autres puissances disponibles sur demande.

**01 76 44 01 21**  
**[bmw@chargeguru.com](mailto:bmw@chargeguru.com)**

### EN COPROPRIÉTÉ

Zeplug s'occupe de tout et propose une solution sans coût pour la copropriété en installant à ses frais une infrastructure dédiée à la recharge.



- Fourniture et pose à partir de **499 € TTC aides déduites<sup>(3)</sup>**
- Abonnement sans engagement
- Électricité verte incluse à partir de **16,90 € TTC/ mois<sup>(4)</sup>** puis **24,90 € TTC/mois<sup>(5)</sup>**

**01 86 26 63 60**  
**[bmw@zeplug.com](mailto:bmw@zeplug.com)**

(1) TVA réduite à 5,5 %. Prix net hors aides soit 1190 € TTC après déduction du crédit d'impôt pour l'installation d'un système de recharge de 300 € (sous réserve d'éligibilité).  
(2) Tarif à partir de pour une installation simple (<5 mètres de câble, borne dans la même pièce que le Linky, électricité aux normes). Un devis sur-mesure est établi pour chaque client BMW.  
(3) Pour une borne de recharge Zeplug.. Prix de revient net après déduction, sous réserve d'éligibilité, de l'aide ADVENIR, du crédit d'impôt de 300€ réservé aux bornes de recharge (prises exclues du dispositif) et de la remise "nouveaux clients" Zeplug.  
(4) Après application de la remise Ze Passe à l'Électrique applicable pour tous nouveaux clients Zeplug d'un montant de 8€/mois pendant les 12 premiers mois, offre valable jusqu'au 31/12/2023.  
(5) Prix indicatif, confirmé à la date de signature du contrat d'abonnement.

# SÉRÉNITÉ À LA CLÉ.

## CONTRATS BMW i SERVICE.

Les contrats de Garantie Commerciale Étendue, d'Entretien et de Maintenance BMW i Service ont été conçus pour que l'entretien de votre BMW iX soit synonyme de confort et de sérénité.

En souscrivant un contrat BMW i Service, vous accédez à une gamme de services et d'opérations de maintenance, pour une totale transparence des coûts d'entretien de votre véhicule.

Vous êtes ainsi certain que les opérations d'entretien et de maintenance de votre véhicule seront effectuées autant de fois que cela s'avère nécessaire sans frais additionnels, dans la limite des services inclus dans votre contrat.

Parce que votre confort et votre plaisir de conduire sont nos priorités, nous vous proposons de choisir parmi 3 niveaux de contrats pour une durée adaptée à l'utilisation de votre BMW iX.

Vous pouvez cumuler le contrat de Garantie Commerciale Étendue avec le contrat d'Entretien ou le contrat d'Entretien et de Maintenance BMW i Service pour obtenir une couverture complète.

### Contrat de Garantie Commerciale Étendue BMW i Service. BMW i REPAIR INCLUSIVE.

- Votre garantie constructeur peut être étendue jusqu'à 5 ans en souscrivant ce contrat.
- Ce contrat doit être souscrit dans la limite de 3 mois après la première date d'immatriculation.

#### TARIF (€ TTC)

Durée	iX xDrive40 iX xDrive50 iX M60
3 ans* ▶ 2 + 1 ans	600 €
4 ans* ▶ 2 + 2 ans	1 285 €
5 ans* ▶ 2 + 3 ans	2 485 €

### Contrat d'Entretien BMW i Service. BMW i SERVICE INCLUSIVE.

#### PRESTATIONS INCLUSES

- Contrôles périodiques
- Remplacement microfiltre de climatisation
- Remplacement liquide de freins

#### TARIF (€ TTC)

Durée	iX xDrive40 iX xDrive50 iX M60
4 ans	925 €
6 ans	1 335 €

### Contrat d'Entretien et de Maintenance BMW i Service. BMW i SERVICE INCLUSIVE PLUS.

#### PRESTATIONS INCLUSES

##### En plus de celles du contrat d'entretien BMW i Service Inclusive :

- Service freins AV (disques & plaquettes)
- Service freins AR (disques & plaquettes)
- Remplacement des balais d'essuie-glaces
- Lavage intérieur / extérieur

#### TARIF (€ TTC)

Durée	iX xDrive40 iX xDrive50 iX M60
4 ans	3 470 €
6 ans	4 200 €

\* Extension de la garantie commerciale (initiale de 2 ans) dans la limite de la durée supplémentaire souscrite (1 an, 2 ans ou 3 ans) ou de 200 000 km, premier des deux termes échus.



BMW iX.		iX xDrive40	iX xDrive50	iX M60
<b>Poids</b>				
Poids à vide UE <sup>1</sup>	kg	2 440	2 585	2 659
Poids total admissible	kg	3 010	3 145	3 160
Charge utile	kg	645	635	576
Poids remorquable autorisé non freiné <sup>2</sup>		750	750	750
Poids remorquable autorisé freiné sur pente maxi de 12% / pente maxi de 8% <sup>2</sup>	kg	2500 / 2500	2500 / 2500	2500 / 2500
<b>Coffre</b>				
Capacité du compartiment à bagages	l	500 - 1750	500 - 1750	500 - 1750
<b>Moteur électrique eDrive</b>				
Puissance nominale	ch (kW)	326 (240)	523 (385)	540 (397)
Puissance maximale	ch (kW)	-	-	619 (455)
Couple nominal	Nm	630	765	1 015
<b>Batterie haute tension<sup>3</sup></b>				
Capacité brute	kWh	76,6	111,5	111,5
Capacité nette	kWh	71	105,2	105,2
<b>Transmission</b>				
Type de transmission		Intégrale	Intégrale	Intégrale
Boîte de vitesses		Automatique à 1 rapport	Automatique à 1 rapport	Automatique à 1 rapport
<b>Performances</b>				
Vitesse maximale	km/h	200	200	250*
Accélération 0-100 km/h	s	6,1	4,6	3,8
<b>Autonomie et consommations selon le cycle WLTP<sup>4</sup></b>				
Autonomie en mode électrique	km	381 - 435	551 - 633	502 - 566
Autonomie en mode électrique en ville	km	441 - 514	634 - 737	554 - 632
Consommation d'énergie électrique	kWh/100 km	19,4 - 22,5	19,5 - 22,6	21,8 - 24,6
Émissions de CO <sub>2</sub> combinées	g/km	0	0	0
<b>Recharge</b>				
Puissance maximale du chargeur embarqué AC	kW	11 (série) / 22 (option)	11 (série) / 22 (option)	22 (série)
Puissance maximale du chargeur embarqué DC	kW	150	195	195
Prise domestique AC 2,3 kW (230 V / 10 A / 1 phase)	0% - 100%	37h00	54h30	54h30
Wallbox AC 7,4 kW (230 V / 32 A / 1 phase)	0% - 100%	11h00	16h15	16h15
Wallbox AC 11 kW (230 V / 16 A / 3 phases)	0% - 100%	7h30	11h00	11h00
Wallbox AC 22 kW (230 V / 16 A / 3 phases)	0% - 100%	3h45	5h30	5h30
Borne Rapide Haute Puissance DC 195 kW (500 A)	10% - 80%	31 min	35 min	35 min
<b>Jantes/pneumatiques</b>				
Pneumatiques		235/60 R20 108 H XL	235/60 R20 108 H XL	255/50 R21 109 Y XL
Jantes		8,5J x 20	8,5J x 20	9J x 21
Matériau		Alliage léger	Alliage léger	Alliage léger

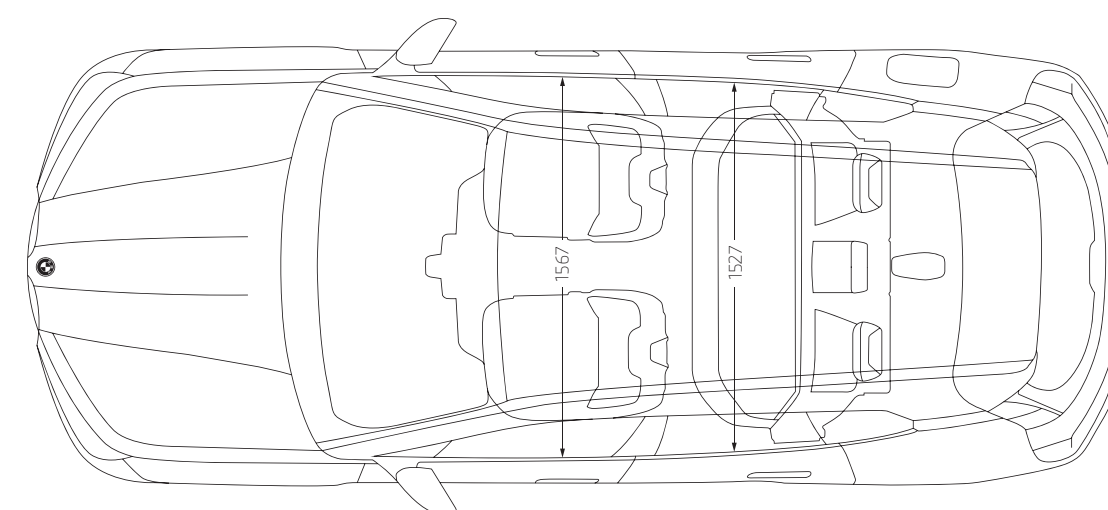
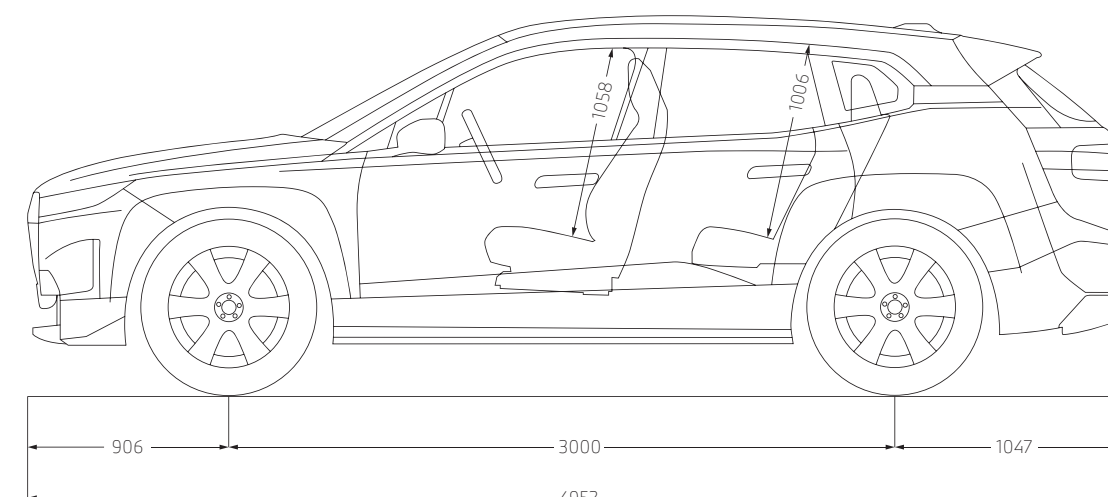
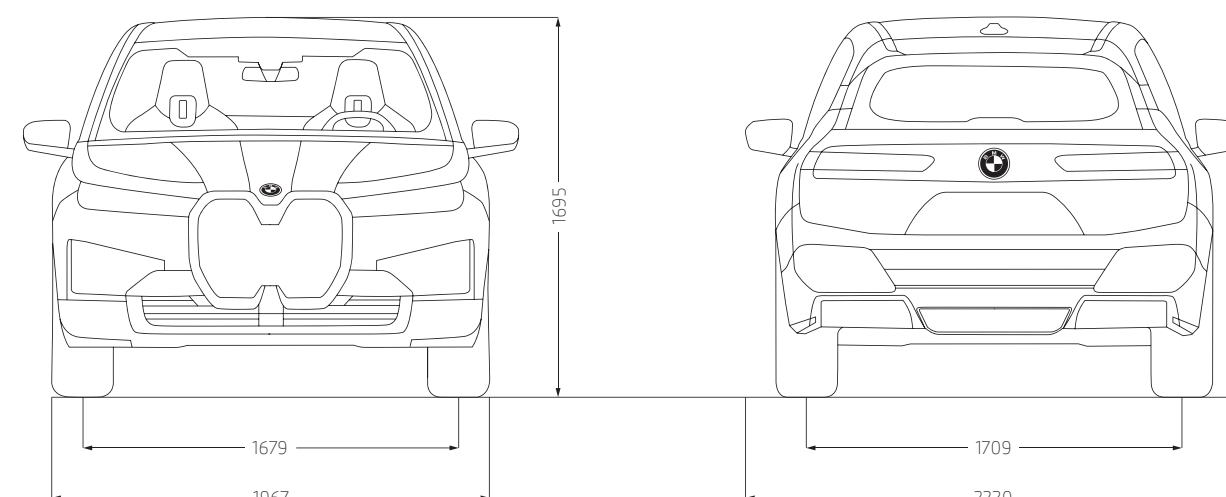

Les cotes des dessins techniques sont indiquées en mm.

<sup>1</sup> Le poids à vide UE se rapporte à un véhicule avec l'équipement de série et sans équipement en option. Le poids à vide tient compte d'un réservoir rempli à 90 % et de 75 kg pour le conducteur. Les équipements en option peuvent modifier le poids du véhicule, la charge utile et la vitesse maximale en cas d'incidence sur l'aérodynamisme.

<sup>2</sup> Le poids total effectif de l'attelage ne doit pas dépasser la charge remorquable maximale autorisée plus la charge au point d'attelage maximale autorisée.

<sup>3</sup> La batterie haute tension du véhicule est garantie 8 ans / 160 000 km selon les conditions stipulées dans le document Certificat batterie remis à la commande.

<sup>4</sup> Les valeurs de consommation d'énergie électrique et d'émissions de CO<sub>2</sub> indiquées ont été mesurées conformément à la procédure WLTP. Depuis le 1er septembre 2018, les véhicules légers neufs sont réceptionnés en Europe sur la base de la procédure d'essai harmonisée pour les véhicules légers (WLTP), procédure d'essai permettant de mesurer la consommation de carburant et les émissions de CO<sub>2</sub>, plus réaliste que la procédure NEDC précédemment utilisée. Les indications se rapportent à un véhicule doté de l'équipement de série en Allemagne. Les écarts tiennent compte des différences de dimensions au niveau des jantes et des pneumatiques choisis et peuvent varier pendant la configuration.

\* Limitée électroniquement.



Ce document présente le descriptif des versions, équipements et possibilités de configuration des véhicules (dotation d'équipements de série ou options) tels qu'ils sont commercialisés par BMW France en France. Dans d'autres pays membres de l'Union européenne, les versions, équipements et possibilités de configuration des véhicules (dotation d'équipements de série ou options) proposés peuvent être différents. Les modèles photographiés dans ce document peuvent présenter des équipements ou accessoires qui ne sont pas commercialisés par BMW France en France ou qui sont disponibles moyennant un supplément de prix. Les prix et spécifications mentionnés dans le présent document sont modifiables à tout moment et sans préavis. Veuillez consulter votre Concessionnaire BMW local. Il se fera un plaisir de vous renseigner sur les versions spécifiques à votre pays. Document non contractuel.

THE IX = BMW IX

Juin 2023.

**DEMANDEZ  
UNE OFFRE**

**RÉSERVEZ  
UN ESSAI**

Pour les trajets courts, privilégiez la marche ou le vélo #SeDéplacerMoinsPolluer