



DEMANDEZ  
UNE OFFRE

RÉSERVEZ  
UN ESSAI



T H E

i4

TARIFS AU 01/06/2023.



# CIRCULAR VISION

DÉCOUVREZ LA DÉMARCHE CIRCULAIRE DE BMW

BMW Group place le développement durable au centre de sa stratégie.

Engagé dans l'initiative "Race to Zero" de l'ONU, notre ambition est d'atteindre la neutralité carbone au plus tard en 2050, via des objectifs de réduction des émissions de CO<sub>2</sub> déclarés et audités auprès du SBTi (Science Based Targets initiative).

Une ambition qui se traduit par une approche circulaire sur toutes les étapes du cycle de vie de nos voitures : conception, production, usage et recyclage.



## RE:THINK

Repenser l'automobile dès sa conception pour créer des voitures avec une démarche responsable.

- Investir 30 milliards d'euros d'ici 2025 en R&D pour développer des technologies durables.

## RE:DUCE

Réduire les émissions de CO<sub>2</sub> sur l'ensemble du cycle de vie de nos voitures, de la production au recyclage.

Concrètement d'ici 2030, réduire les émissions de CO<sub>2</sub> par véhicule de 40% par rapport à 2019, avec sur l'ensemble du cycle de vie :

- Moins 20% d'émissions dues aux approvisionnements,
- Moins 80% d'émissions dans la production du véhicule,
- Moins 50% d'émissions à l'usage du véhicule.

## RE:USE

Réemployer une part importante des matériaux à chaque étape de fabrication.

- Augmenter à 50% la part des matériaux issus de l'économie circulaire.
- Organiser la collecte des pièces et voitures usagées pour une seconde vie avec notre filiale Encory GmbH.

## RE:CYCLE

Recycler nos voitures et leurs composants pour leur donner une seconde vie.

- Tous les véhicules BMW Group sont recyclables à 95% conformément à la réglementation.
- Organiser le recyclage de composants, par exemple dans de nouvelles batteries à l'usine de Dingolfing.
- Recycler les déchets, chutes d'aluminium et d'aciers du cycle de production.



# THE

# i4

# LE PREMIER GRAN COUPÉ TOUT ÉLECTRIQUE

Premier Gran Coupé entièrement électrique, la BMW i4 vous offre le dynamisme exceptionnel de la technologie eDrive de cinquième génération.

Avec une autonomie allant jusqu'à 590 kilomètres, la BMW i4 est aussi à l'aise sur les longs trajets que sur ceux du quotidien, dans le confort très Lounge d'une berline 5 portes aux espaces intérieurs généreux.



Nouvelle BMW i4 eDrive40 dans la teinte de carrosserie "Mineralweiss" métallisée.



# BMW i4 M50



0-100 KM/H EN 3,9 SEC.  
TOUT EST DIT.

Décliné en motorisation M Performance, la BMW i4 M50 vous offre une expérience électrique résolument tournée vers la sportivité.

Avec sa fonction Sport Boost qui porte la puissance instantanée des deux moteurs électriques à un ébouriffant 544 chevaux, la BMW i4 M50 dévore le 0 à 100 km/h en 3,9 secondes chrono !



Nouvelle BMW i4 M50 dans la teinte de carrosserie "Frozen Portimablau".



Alliance de la sportivité et du confort, la BMW i4 vous accueille dans son atmosphère Lounge avec vitrages à isolation acoustique renforcée.

Confortablement installé sur les sièges avant Sport au maintien irréprochable, entrez dans un monde futuriste, s'affichant sur le superbe grand écran tactile BMW Curved Display et commandez les fonctions de votre véhicule du bout des doigts ou simplement au son de votre voix.

# NOUVELLE DIMENSION INTÉRIEURE

Nouvelle BMW i4 eDrive40 équipée de la sellerie Similicuir Sensotec Perforé "Canberra beige" (non disponible en France).



# THE

# i4

## SOMMAIRE.

MOTORISATIONS	12
NIVEAUX D'ÉQUIPEMENTS	16
TARIFS ET FINANCEMENTS	26
ÉQUIPEMENTS OPTIONNELS	28
NUANCIERS	36
RECHARGER VOTRE BMW i4	42
CONTRATS BMW SERVICE	44
CARACTÉRISTIQUES TECHNIQUES	46



@BMWFrance



@BMWFrance



@bmwfrance



# SPORTIVE, PROPRE, AUTONOME.



## NOUVELLE BMW i4 PROPOSÉE EN 3 MOTORISATIONS.

	Puissance (ch)	Capacité de la batterie brute / nette (kWh)	Autonomie électrique WLTP* (km)	Conso. d'énergie électrique WLTP* (kWh / 100 km)	Accélération 0-100 km/h
<b>i4 eDrive35</b>	286	70,2 / 66	406 - 483	15,8 - 18,7	6,0 sec.
<b>i4 eDrive40</b>	340	83,9 / 80,7	491 - 589	16,1 - 19,1	5,7 sec.
<b>M</b>					
<b>i4 M50</b>	544	83,9 / 80,7	414 - 519	18,1 - 22,5	3,9 sec.

\* Depuis le 1<sup>er</sup> septembre 2018, les véhicules légers neufs sont réceptionnés en Europe sur la base de la procédure d'essai harmonisée pour les véhicules légers (WLTP) qui permet de mesurer une consommation de carburant et des émissions de CO<sub>2</sub> plus réalistes que la procédure NEDC précédemment utilisée.

L'autonomie électrique réelle dépend de nombreux facteurs tels que le style de conduite du conducteur, les conditions de circulation, les conditions climatiques, la topographie, l'état de la batterie, l'utilisation de consommateurs auxiliaires, de la climatisation ou du chauffage, et peut par conséquent diminuer ou augmenter soudainement et donc présenter des différences.

## NOUVELLE GÉNÉRATION BMW eDRIVE.

La Nouvelle BMW i4 exploite les dernières innovations dans le domaine de l'électrification. Conçue de manière durable pour éviter l'utilisation des terres rares, la motorisation génère une puissance et des accélérations phénoménales.

### Sportivité et sobriété.

La technologie BMW eDrive de cinquième génération sur la BMW i4 s'appuie sur deux moteurs électriques : l'un sur l'essieu avant et l'autre sur l'essieu arrière.

La BMW i4 combine le plaisir de conduire et le côté sportif caractéristiques de la marque BMW avec une consommation d'énergie exceptionnellement basse dans cette catégorie de véhicule.

### Autonomie longues distances.

Conçue pour la BMW i4 eDrive40 et M50, la batterie haute tension, de forme particulièrement fine, est positionnée dans le plancher du véhicule et se compose de cellules de seulement 110 mm de hauteur, abaissant le centre de gravité du modèle.

Sa capacité brute de 83,9 kWh offre une autonomie exceptionnelle allant jusqu'à 590 km.

La batterie, compatible avec les stations de recharge rapide DC jusqu'à une puissance de 205 kW permet de recharger l'équivalent en énergie de 164 km (BMW i4 eDrive40) ou 140 km (BMW i4 M50) d'autonomie en seulement 10 minutes !

L'autonomie en mode électrique  
dépend de nombreux facteurs



Style de conduite



Conditions climatiques



Équipements



# NOUVELLE BMW i4 M50. LA PREMIÈRE BMW M 100% ÉLECTRIQUE.



## PERFORMANCES ÉLECTRISANTES.

La Nouvelle BMW i4 M50 allie la fougue de BMW M et l'innovation signée BMW i.

Sa transmission intégrale tout électrique, servie par deux moteurs BMW M eDrive en mode Sport-Boost, lui permet de développer une puissance de 544 ch et d'abattre le 0-100 km en 3,9 secondes !

Vous allez expérimenter le plaisir de conduire 0 émission à bord d'un bolide au design progressiste, offrant un confort Premium voire futuriste, sans aucun compromis sur sa sportivité.

En tant que premier Gran Coupé tout électrique de BMW M, cette voiture hors du commun fonde sa propre catégorie, aussi bien taillée pour les grandes distances grâce à son autonomie que pour les usages quotidiens.

## LES ÉQUIPEMENTS SPÉCIFIQUES.

### DESIGN EXTÉRIEUR

- Coques de rétroviseurs en Cerium Grey
- Désignation du modèle en Cerium Grey
- Jantes en alliage léger 18" style 858 M bicolores à rayons doubles
- Lame aérodynamique M
- Pack aérodynamique M
- Shadow-Line brillant BMW Individual
- Teinte de carrosserie unie "Alpinweiss"

### DESIGN INTÉRIEUR

- Ciel de pavillon M anthracite
- Inserts décoratifs M Aluminium Rombiclé Anthracite
- Réglage de la largeur du dossier
- Sellerie Alcantara-Similicuir Sensatec "Schwarz" avec surpiqûres contrastantes Bleues
- Volant M gainé cuir

### ÉQUIPEMENTS FONCTIONNELS

- Direction DirectDrive à démultiplication variable
- Freins M Sport
- IconicSounds Electric : design sonore réalisé en collaboration avec le compositeur Hans Zimmer
- Suspensions SelectDrive M
- Système HiFi
- Sport Boost





# CHOISISSEZ VOTRE NIVEAU D'ÉQUIPEMENT.



BMW M235i xDrive Gran Coupé dans la teinte de carrosserie métallisée "Snapper Rocks Blau" présentée avec options.

## VUE D'ENSEMBLE.



### BMW i4 M50

Voir ses équipements spécifiques en page 14.

M SPORT. +

+ BUSINESS DESIGN.

Réservée aux professionnels.

i4. +  
Correspond à l'équipement de série.

Pour aller plus loin dans la personnalisation de votre BMW, vous pouvez opter pour des équipements optionnels supplémentaires, dont deux Packs regroupant les options d'Innovation et de Confort les plus plébiscitées. Plus de détails à partir de la page 31.

#### + Pack Innovation.

Le must des technologies innovantes.

#### + Pack Confort.

Votre BMW vous réserve le meilleur accueil.



DEMANDEZ  
UNE OFFRE

RÉSERVEZ  
UN ESSAI

# FUTURISTE DE SÉRIE. NOUVELLE BMW i4.

## ÉQUIPEMENTS DE SÉRIE.

### DESIGN EXTÉRIEUR.

- Éléments extérieurs (poignées de porte, baguettes de toit) couleur carrosserie
- Feux arrière à LED
- Feux anti brouillard arrière à LED
- Grille de calandre avec cadre en chrome brillant
- Jantes en alliage léger 17" style 851 à rayons en V
- Rétroviseurs extérieurs couleur carrosserie et chauffants avec rappel de clignotant intégré
- Shadow Line M brillant

### DESIGN INTÉRIEUR.

- 5 places
- Accoudoir central avant
- Accoudoir central arrière avec 2 porte-gobelets
- Banquette arrière rabattable 40/20/40
- Écran Widescreen
- Inserts décoratifs en noir brillant soulignés de chrome perlé
- Sellerie Tissu/Sensatec Schwarz
- Seuils de porte avec inscription BMW
- Sièges conducteur et passager avant réglables en hauteur et inclinaison du dossier
- Tapis de sol en velours
- Volant Sport gainé cuir avec touches multifonctions
- Vitres avec protection contre la chaleur et le soleil

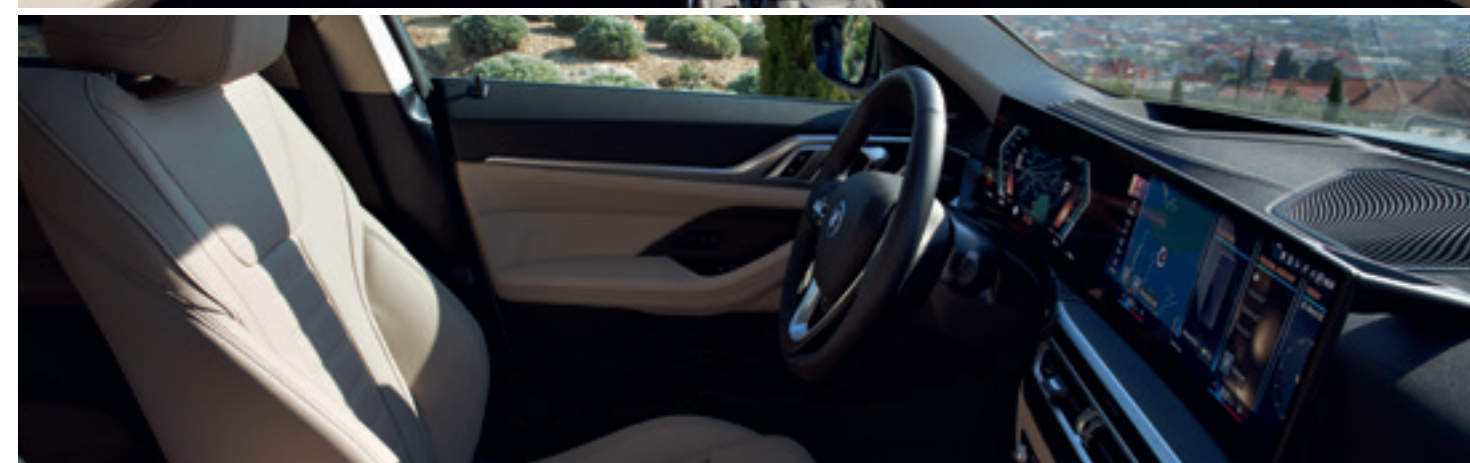



# ÉQUIPEMENTS DE SÉRIE.

## CONFORT ET FONCTIONNALITÉS

- BMW EfficientDynamics :
  - Direction à assistance électrique Servotronic
  - Système de récupération de l'énergie au freinage
- Câble de recharge Professionnel Mode 3 (T2-T2) pour la recharge publique (5 mètres)
- Câble de recharge BMW Flexible Charger Mode 2 pour prise domestique (5 mètres)
- Clés radiocommandées à mémorisation des réglages "Personal Profile"
- Climatisation automatique 3 zones
- Commande électrique du volet de coffre
- Connexion multiple de téléphones
- Démarrage sans clé via le bouton Start/Stop
- Détecteur de pluie et allumage automatique des projecteurs
- Éclairage d'accueil
- Éclairage dans le coffre
- Feux de croisement et feux de route à technologie Bi-LED
- Feux de jour et clignotants avant et arrière à LED
- Fonctionnalité "Follow Me Home" : éclairage d'accompagnement
- Frein de parking électromécanique avec fonction auto-hold
- Kit éclairage
- Kit rangement :
  - Bac de portes avant (une bouteille de 1L peut y prendre place)
  - Double prise USB Type C dans la console centrale arrière
  - Prise 12 V dans la console centrale et dans le coffre à bagages
  - Filets au dos des sièges avant et dans le coffre à bagages
- Mesure individuelle de pression des pneumatiques
- Pare-brise acoustique
- Préparation aux Feux de route anti-éblouissement
- Rétroviseurs extérieurs rabattables électriquement, conducteur électrochrome
- Rétroviseur intérieur électrochrome
- Sélecteur de mode de conduite (Eco Pro - Comfort - Sport)
- Welcome Pack BMW avec carte BMW Charging

## AIDES À LA CONDUITE

- Active Guard Plus :
  - Indicateur de limitation de vitesse
  - Avertisseur de franchissement de ligne avec intervention dans la direction
  - Système anti-collision à basse vitesse
  - Protection active des piétons
- Park Assist : système de manœuvres automatiques avec caméra de recul
- Régulateur de vitesse avec fonction freinage et limiteur de vitesse

## SÉCURITÉ ET DYNAMISME

- ABS, y compris assistant de freinage
- Écrous de roues antivol
- Airbag passager désactivable via la clé
- Airbags frontaux conducteur et passager
- Airbags latéraux avant
- Airbags de tête à l'avant et aux places arrière
- Avertisseur sonore pour piétons
- Ceintures de sécurité 3 points à toutes les places
- Contrôle de freinage en courbe CBC
- Contrôle Dynamique de la Stabilité DSC
- Contrôle Dynamique de la Traction DTC
- Fixations ISOFIX aux places arrière
- Triangle de présignalisation avec kit de premiers secours

## CONNECTIVITÉ ET ENTERTAINMENT

- Appel d'Urgence Intelligent
- Apps Véhicule (météo, actualités, recherche en ligne d'adresses, infos parking, etc.) (3 ans)
- BMW Connected+ (gestion des déplacements en combinaison avec l'application My BMW) (3 ans)
- BMW Live Cockpit Navigation Plus : combiné d'affichage de 12,3" et écran central de 14,9"
- Carte SIM 4G LTE pour les Services ConnectedDrive
- "Controller" iDrive avec touches de raccourci
- Interface Bluetooth
- Pack Connected Pro avec Apple CarPlay et Google Android Auto
- 2 prises USB : type A (1,5 A) dans la console centrale / type C (3,0 A) dans l'accoudoir central
- Services Après-vente connectés BMW Teleservices
- Système audio 6 hauts-parleurs
- Tuner DAB

SERVICES  
CONNECTÉS



## ZOOM SUR LE PARK ASSIST.

### De série, comprend les éléments suivants :

- Radars de recul avant et arrière
- Caméra de recul
- Manœuvres de stationnement en créneau et en bataille automatiques
- Assistant de marche arrière / Auto-Reverse

### Votre BMW prend en charge l'essentiel des manœuvres :

- **Stationnement en créneau et en bataille**  
Jusqu'à 35 km/h, repère un emplacement en passant devant. Gère automatiquement toutes les manœuvres d'un créneau ou d'une place perpendiculaire à la chaussée.
- **Freinage automatique (PDC actif) en marche arrière**  
Jusqu'à 5km/h, lors d'une manœuvre manuelle de stationnement, le véhicule freine automatiquement s'il détecte un obstacle.
- **Assistant de marche arrière / Auto-Reverse**  
Le véhicule mémorise les 50 derniers mètres parcourus en marche avant, afin de pouvoir reproduire le chemin en marche arrière, par exemple dans un parking ou une impasse.

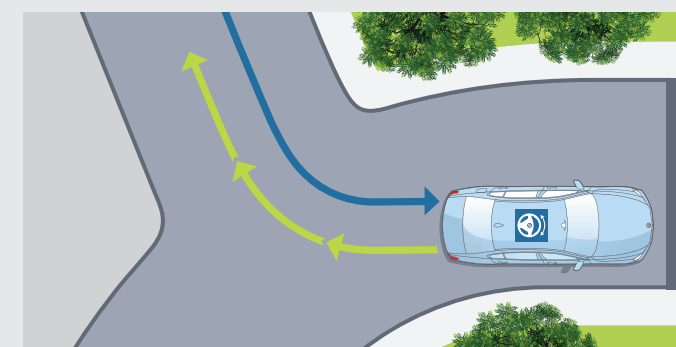
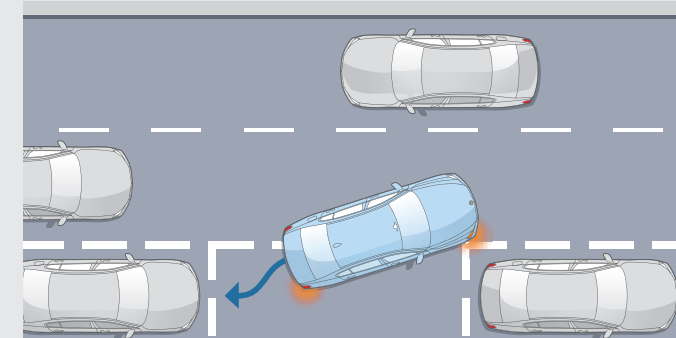



## ■ FINITION M SPORT.

Principales options en plus de l'équipement de série :

### DESIGN EXTÉRIEUR

- Jantes en alliage léger 18" style 858 M bicolores à rayons doubles
- Pack aérodynamique M
- Shadow Line M brillant
- Teinte de carrosserie unie "Alpinweiss"

### DESIGN INTÉRIEUR

- Éclairage d'ambiance
- Ciel de pavillon anthracite
- Inserts décoratifs en Aluminium "Mesheffect" soulignés de chrome perlé
- Réglage de la largeur du dossier conducteur
- Sellerie Alcantara / Sensatec Schwarz avec surpiqûres contrastantes bleues
- Volant M gainé cuir

## □ FINITION BUSINESS DESIGN.

Principales options en plus de l'équipement de série :

### DESIGN

- Aluminium Line Satiné
- Jantes en alliage léger 18" style 853 bicolores à rayons doubles
- Omission des accentuations bleues
- Teinte de carrosserie métallisée

ET AUSSI :

- Kit de mobilité
- Vitrage calorifuge















# VOS SERVICES CONNECTÉS.

## BMW LIVE COCKPIT NAVIGATION PLUS.

### Vos interfaces et services essentiels.

-  **Affichage conducteur**  
Écran d'instrumentation incurvé de 12,3" à haute résolution
-  **Écran central**  
Écran tactile incurvé à haute résolution de 14,9" avec fonction d'écran partagé
-  **Nouveau système d'exploitation BMW OS 8.0**  
Affichage des informations en temps réel.
-  **Connectivité sans fil**
  - Carte SIM câblée avec le réseau de téléphonie mobile
  - Bluetooth
  - Hotspot Wi-Fi : permet de connecter vos terminaux mobiles sans utiliser votre forfait data de téléphonie mobile
-  **Connexions** : ports USB type C (2 dans l'accoudoir central avant / 2 à l'arrière de chaque siège avant).
-  **Nouveau BMW iDrive Controller**  
Molette avec pavé tactile intégré. Reconnaît un caractère tracé avec le doigt sur le haut de la molette.
-  **BMW Intelligent Personal Assistant**  
Fonctionne avec un système d'intelligence artificielle apprenant les préférences du conducteur. Via l'expression "Hey BMW" ou un mot de commande personnalisé, l'assistant vocal intelligent :
  - permet de piloter par la voix vos fonctionnalités connectées
  - vous aide à connaître votre BMW et à l'utiliser de façon optimale
  - répond à vos questions sur les fonctions et l'état de votre BMW

### Vos services essentiels :







-  **Système de navigation BMW**  
Avec mise à jour automatique des cartes de navigation Over the Air (3 ans)  
**BMW Maps** avec Connected Navigation surveille en permanence les conditions de circulation actuelles et informe des embouteillages, déviations et autres travaux en cours
-  **Appel d'Urgence Intelligent**  
Alerte automatiquement la centrale de surveillance BMW en cas d'accident :
  - Transmission de la position et d'informations sur la gravité des dommages
  - Peut être déclenché manuellement pour venir en aide à un autre véhicule
-  **Téléservices BMW**  
Vos services de télémaintenance intégrés :
  - Envoi automatique d'informations techniques à votre concessionnaire
  - Détection et préparation de la prochaine échéance d'entretien
  - En cas de panne, demande d'assistance
-  **BMW Connected (3 ans)**  
Passerelle entre votre smartphone et votre BMW :
  - Envoyer vos destinations à votre BMW via l'App My BMW
  - Proposition automatique de l'itinéraire une fois à bord de la voiture.

Connectée à Internet via sa carte Sim 4G intégrée, votre BMW i4 vous propose un écosystème complet de services : navigation, télémaintenance, divertissement...

Grâce à vos interfaces équipées de technologies d'Intelligence artificielle, vous pilotez vos fonctionnalités de manière intuitive, tout en restant entièrement concentré sur votre conduite. Montez à bord d'un univers de services connectés !

## PACK CONNECTED PRO.

### Votre pack de services associés.

-  **Ma BMW à Distance** (durée indéterminée)  
Transformer votre smartphone en télécommande : (dé)verrouillage, localisation de la voiture, appel de phares, ventilation, consultation de statuts de la voiture.
-  **Remote 3D View (Vue 3D à distance)** (3 ans)  
(uniquement en combinaison avec l'option Park Assist Plus)  
Permet l'observation de l'environnement du véhicule via l'App My BMW. La photo peut être récupérée sur le smartphone sous une représentation 3D.
-  **Information Trafic en Temps Réel** (3 ans)
  - Conditions de circulation et suggestion d'itinéraires (Europe).
  - Affichage des probabilités de trouver un stationnement (Paris, Lyon, Marseille, Toulouse, Nice, Nantes).
-  **Intégration Smartphone** (durée indéterminée)
  - Apple CarPlay™ : affiche et pilote vos applications iPhone telles que Téléphone, Musique, Messages, Plans...
  - Google Android Auto™ : affiche et pilote vos applications Android et utiliser la commande vocale "OK Google" pour téléphoner, obtenir un itinéraire, accéder aux contacts...
-  **In-Car Experiences** (3 ans)  
Accéder via l'assistant vocal à un programme vitalisant ou relaxant à bord
-  **Connected Music** (3 ans)  
Retrouver votre compte premium Spotify directement dans le véhicule via la carte SIM intégrée



DEMANDEZ  
UNE OFFRE

RÉSERVEZ  
UN ESSAI

# TARIFS ET FINANCEMENTS.

## NOUVELLE BMW i4.

	Puissance	Puissance fiscale	Autonomie électrique <sup>1</sup>	Conso. d'électricité <sup>1</sup> (kWh / 100 km)	Malus	i4 Équipements de série	Finition M Sport	Finition Business Design
<b>i4 eDrive35</b>	286 Ch	6 CV	483 km	15,8 - 18,7	0 €	<b>57 550 €</b>	<b>61 200 €</b>	<b>60 350 €</b>
<b>i4 eDrive40</b>	340 Ch	7 CV	589 km	16,1 - 19,1	0 €	<b>63 950 €</b>	<b>67 600 €</b>	<b>66 750 €</b>
<b>M</b>								
<b>i4 M50</b>	544 Ch	9 CV	519 km	18,1 - 22,5	0 €		<b>77 200 €</b>	

Les prix maximum conseillés, tels qu'ils figurent dans ce catalogue, comprennent le prix TTC du véhicule aux spécifications standard et les frais de préparation à la route du véhicule y compris les frais de transport et la fourniture des plaques d'immatriculation définitives. Les prix mentionnés dans le présent tarif ne concernent que les véhicules proposés à la vente par les Concessionnaires membres du réseau BMW Group France selon les spécifications propres au territoire français. Renseignez-vous auprès de votre concessionnaire pour connaître les valeurs de consommation et d'émission de CO2 correspondant aux véhicules configurés pour le marché français pour les modèles sur lesquels se porte votre intérêt.

<sup>1</sup> Depuis le 1<sup>er</sup> septembre 2018, les véhicules légers neufs sont réceptionnés en Europe sur la base de la procédure d'essai harmonisée pour les véhicules légers (WLTP), procédure d'essai permettant de mesurer la consommation de carburant et les émissions de CO2, plus réaliste que la procédure NEDC précédemment utilisée. Renseignez-vous auprès de votre concessionnaire pour connaître les valeurs d'émission de CO2 correspondant aux véhicules configurés pour le marché français et le montant du malus en résultant pour les modèles sur lesquels se porte votre intérêt.

VOIR ÉTIQUETTE  
ÉNERGÉTIQUE

### BMW FINANCIAL SERVICES

#### VOTRE SOLUTION DE FINANCEMENT SUR MESURE

Pour acquérir votre prochaine BMW, BMW Financial Services vous propose une gamme de solutions de financement adaptées à tous vos besoins, de la Location Longue Durée (LLD) à la Location avec Option d'Achat (LOA), en passant par le leasing ou le crédit.

Avec ou sans apport, que vous soyez un particulier ou un professionnel, pour un véhicule neuf ou d'occasion, nous vous accompagnons pour définir votre solution de financement personnalisée.

RETROUVEZ  
NOS SOLUTIONS DE  
FINANCEMENT

NOS OFFRES  
DE LOYERS  
SANS APPORT

#### DÉCOUVREZ NOS SOLUTIONS PASSLEASE LOA ET PASSLEASE LLD.



**Zéro contrainte :** Quel que soit votre choix en fin de contrat, aucune démarche liée à la revente n'est nécessaire. Vous évitez les contraintes administratives liées à une transaction et les éventuels frais de dépréciation.



**Économies :** Cette solution de financement vous permet de maîtriser vos charges mensuelles. Pour un professionnel, pas de comptabilisation du véhicule au bilan de la société : vous préservez votre capacité d'endettement.



**Privilèges :** Avec les solutions PassLease LOA et PassLease LLD, vous bénéficiez de l'extension de garantie constructeur jusqu'à la fin de votre contrat pour tout financement d'une voiture neuve.





PERSONNALISEZ VOTRE BMW.

## PACK INNOVATION.

### Comprend les équipements suivants :

- Alarme antivol
- BMW Live Cockpit Navigation Pro (dont affichage tête haute HUD)
- Drive Assist
- Feux de route anti-éblouissement
- Projecteurs BMW Laser
- Régulateur de vitesse actif ACC +

ASSISTANCE  
À LA CONDUITE

eDrive40  
M50

4 500 €





## PACK CONFORT.

### Comprend les équipements suivants :

- Accès Confort
- Appui lombaire ajustable
- Sièges avant chauffants



#### Digital key

Permet d'ouvrir les portes et de démarrer le véhicule sur pression d'un bouton sans avoir à sortir de clé de la poche. Le hayon peut être ouvert ou fermé d'un bref mouvement du pied sous le bouclier arrière. La clé numérique Digital Key peut être utilisée pour accéder au véhicule et le démarrer.

eDrive40  
M50

1 200 €



#### Sièges avant chauffants

Pour un confort optimal en saison froide, chauffage des sièges à l'avant.

## PACK EXTÉRIEUR M CARBONE.

### Comprend les équipements suivants :

- Coques de rétroviseurs
- Entrées d'air
- Lame aérodynamique
- Diffuseur arrière



eDrive40  
M50

2 950 €



DEMANDEZ  
UNE OFFRE

RÉSERVEZ  
UN ESSAI



## RÉGULATEUR DE VITESSE ACTIF ACC+

- Régulateur de vitesse avec gestion de la distance avec les véhicules précédant à l'aide de capteurs radar dans le pare-chocs avant, régulation de la vitesse jusqu'à l'arrêt complet du véhicule, démarrage automatique après de courtes durées d'attente (1-3 s), vitesse souhaitée (30-160 km/h) et distances réglables (4 niveaux). Système iBrake avec pré-freinage d'urgence pour sensibiliser le conducteur du danger.
- Avertisseur de risque de collision avant avec freinage d'urgence
- Speed Limit Info : Indication des limitations de vitesse et des interdictions de dépassement
- Speed Limit Assist : Le régulateur de vitesse s'adapte automatiquement aux changements de limitation de vitesse détectés

eDrive40  
M50

700 €



## ALARME ANTIVOL

Surveillance des portes, coffre et capot moteur, protection de l'habitacle, détecteur de soulèvement et sirène.

eDrive40  
M50

600 €

## BMW ICONICSOUNDS ELECTRIC

Mise en scène du son de conduite électrique à l'intérieur et à l'extérieur du véhicule

eDrive40  
M50

250 €  
inclus

## RECHARGE SANS FIL PAR INDUCTION

- Chargement sans fil par induction des appareils positionnés dans le plateau, utilisant la norme de charge «Qi»,
- Interface NFC avec le véhicule,
- Refroidissement actif de l'appareil intégré.

eDrive40  
M50

250 €

## ACCÈS CONFORT AVEC PRÉPARATION "BMW DIGITAL KEY"

- Ouverture et fermeture (des 4 portes et de la malle) et démarrage sans clé.
- Eclairage d'accueil lorsque le conducteur se situe à 2,5 m du véhicule
- Déverrouillage automatique à partir de 0,5 m du véhicule
- Verrouillage automatique lorsque le conducteur s'éloigne du véhicule, à partir de 3 m

Inclus la préparation pour "BMW Digital Key" (clé numérique) et une Key Card (carte clé)

- La "Digital Key 1.5" (clé numérique) permet le (dé)verrouillage du véhicule et son démarrage grâce à une clé numérique virtuelle installée sur le smartphone (une seule clé propriétaire et possibilité d'inviter jusqu'à 5 amis). Elle est disponible indéfiniment dans le temps.

Possibilité de partager une "clé restreinte" (vitesse maximale réduite, puissance lors de l'accélération réduite, ...)

- La Key Card (carte clé) permet également le (dé)verrouillage du véhicule et son démarrage grâce à une carte livrée avec l'option.

Attention, les smartphones compatibles sont actuellement ceux équipés de la technologie NFC. Les clés numériques virtuelles sont utilisables par le propriétaire du véhicule ou une autre personne avec qui il a partagé une clé.

eDrive40  
M50

700 €



## SYSTÈME HI-FI HARMAN KARDON

Système Hi-Fi Harman Kardon avec amplificateur digital 464W, compatible canaux multiples.

17 haut-parleurs : 1 Subwoofer dans le coffre, 2 graves centraux sous les sièges avant, 2 médiums dans les portières avant, 1 aigus et 1 médium central dans le tableau de bord, 2 aigus dans les triangles des rétroviseurs, 2 médiums et 2 aigus dans la plage arrière, 2 médiums et 2 aigus dans les revêtements des portes arrière.

eDrive40  
M50

1100 €  
700 €





# OPTIONS D'AIDES AU CONDUCTEUR.

## ASSISTANCE À LA CONDUITE.

### RÉGULATEUR DE VITESSE ACTIF ACC +

Comprend :

- Régulateur de vitesse ACC+ avec fonction Stop&Go
- Avertisseur de risque de collision avant avec freinage d'urgence
- Speed Limit Assist

Adapte le régulateur de vitesse aux limitations de vitesse détectés.

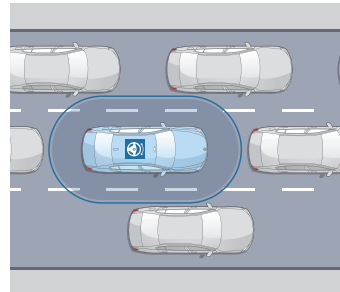

#### Régulateur de vitesse ACC+

- Gère la distance avec les véhicules précédant à l'aide de capteurs radar dans le pare-chocs avant
- Régule la vitesse jusqu'à l'arrêt complet du véhicule, démarrage automatique après de courtes durées d'attente (1-3 s), vitesse souhaitée (30-160 km/h) et distances réglables (4 niveaux).
- Pré-freinage d'urgence pour sensibiliser le conducteur au danger.

### DRIVE ASSIST

Comprend :

- Speed Limit Info  
Indicateur de limitation de vitesse et d'interdiction de dépassement.
- Protection des piétons et des cyclistes
- Détection de collision avant avec freinage
- Avertisseur d'angle mort  
Affiche un signal dans les rétroviseurs extérieurs lorsqu'un changement de voie présente un danger.
- Avertisseur de collision arrière  
En cas de risque de collision, déclenche les feux de détresse, tend les ceintures de sécurité, redresse les dossiers et ferme les fenêtres.

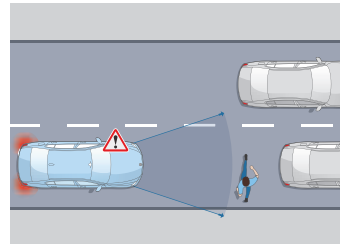

#### Protection des piétons et des cyclistes

- Jusqu'à 65 km/h, le système détecte un risque de collision avant :
- Déclenche un affichage sur le tableau de bord et un signal sonore.
  - En l'absence de réaction, intervient sur les freins.

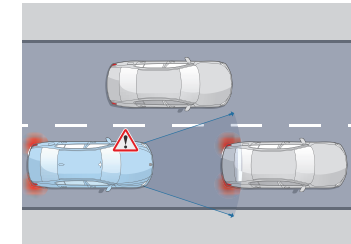

#### Détection de collision avant avec freinage

- Jusqu'à 85 km/h, le système détecte un risque de collision avant :
- Déclenche un affichage sur le tableau de bord et un signal sonore.
  - En l'absence de réaction, amorce un freinage d'urgence.

### DRIVE ASSIST PRO

En plus du RÉGULATEUR DE VITESSE ACTIF ACC+ et des fonctionnalités DRIVE ASSIST, propose une assistance à la conduite autonome de niveau 2 :

Le véhicule agit automatiquement sur la vitesse et la direction mais le conducteur doit garder les mains sur le volant.

- Pilote semi-automatique
- Assistant directionnel anticollision latérale
- Assistant d'évitement  
En cas d'obstacle soudain, assiste la manœuvre de braquage et maîtrise la stabilité du véhicule.
- Avertisseur de circulation à contre-sens  
Alerte visuelle et sonore en cas d'engagement à contre-sens sur l'autoroute, dans une rue à sens unique ou à un carrefour giratoire.
- Avertisseur de croisement  
Alerte visuelle et sonore en cas de risque de collision à un croisement avec assistance au freinage à basse vitesse.

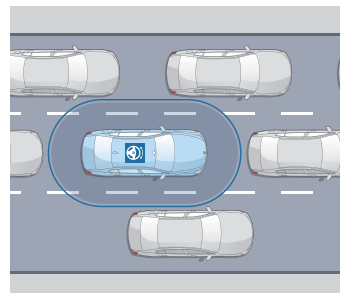

#### Pilote semi-automatique

Sur route et autoroute, maintient le véhicule dans sa voie et régule sa vitesse, jusqu'à un arrêt complet, notamment en embouteillage.

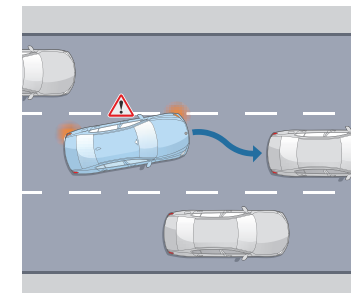

#### Assistant directionnel anticollision latérale

À vitesse soutenue, avertit d'un changement de voie et agit sur la direction en cas de risque de collision.

## ASSISTANCE AU STATIONNEMENT.

### PARK ASSIST (de série)

Comprend les fonctionnalités suivantes :

- Assistant de marche arrière (Auto Reverse)
- Assistant de stationnement  
Vue grand angle de l'arrière du véhicule avec visualisation de la trajectoire sous un rayon de braquage maximum.

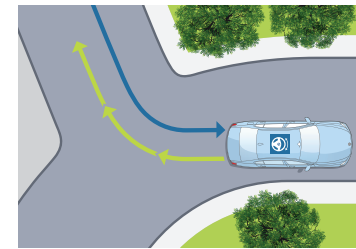

#### Assistant de marche arrière

Mémorise les 50 derniers mètres parcourus en marche avant, afin de pouvoir reproduire le chemin en marche arrière, par exemple dans un parking ou une impasse.

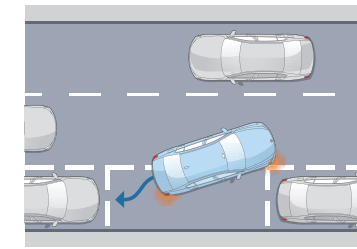

#### Assistant de stationnement

Jusqu'à 35 km/h, repère un emplacement en passant à proximité. Gère automatiquement toutes les manœuvres d'un créneau ou d'une place perpendiculaire à la chaussée.

### PARK ASSIST PLUS

En plus de PARK ASSIST, comprend :

- Surround View
- Remote 3D View



#### Surround View

Permet une visualisation Top View (vue du ciel) et Panorama View (vue à 360° du véhicule et de son environnement).



#### Remote 3D View

Permet de visionner des images statiques en 3D de votre véhicule stationné sur votre Smartphone, via l'application My BMW..

### REGULATEUR DE VITESSE ACTIF ACC+

Tous les modèles

700 €

### DRIVE ASSIST

Tous les modèles

950 €

### DRIVE ASSIST PRO

Tous les modèles

2 350 €

### PARK ASSIST

Tous les modèles

de série

### PARK ASSIST PLUS

Tous les modèles

700 €

[Visuels à titre d'illustration, ne représentant pas une BMW i4]



# HABILLEZ VOTRE BMW i4.



## TEINTES DE CARROSSERIE.

### PEINTURES UNIES



M SPORT / M50

■ Alpinweiss

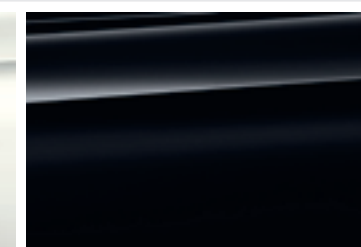

■ Schwarz

■ Équipement de série.  
□ Équipement optionnel.

### PEINTURES METALLISÉES



□ Mineralweiss

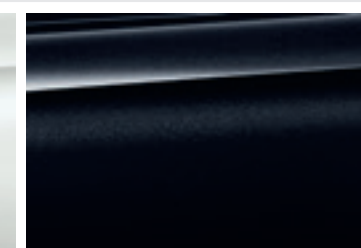

□ Saphirschwarz



□ Sunset Orange

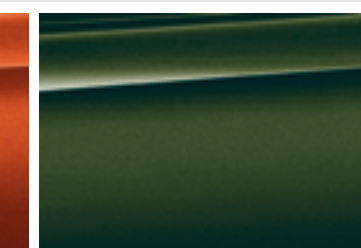

□ Sanremo Green

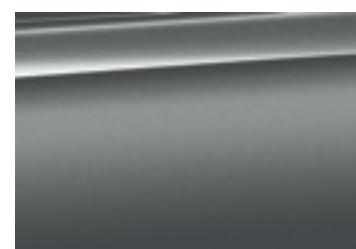

□ Skyscraper Grau



□ Aventurinrot



M SPORT / M50

□ M Portimaoblau



M SPORT / M50

□ M Brooklyn Grey



□ Tanzaniteblau



□ Dravitgrau



BMW INDIVIDUAL

□ Frozen Portimao Blau



BMW INDIVIDUAL

□ Frozen Pure Grey

**CONFIGUREZ  
VOTRE BMW**

Sur le **Configurateur en ligne BMW**, accédez à toutes les teintes et équipements disponibles pour donner vie à la BMW de vos rêves.

**VOIR LE NUANCIER  
BMW INDIVIDUAL**

Le **nuancier des teintes spéciales BMW Individual** vous propose plus de 100 teintes différentes, afin de concevoir votre BMW i4 de manière entièrement personnalisée.



Votre Concession BMW se tient à votre disposition pour répondre à toutes vos interrogations sur votre nouvelle BMW.



## SELLERIES.

### TISSU / SENSATEC



- eDrive35
- eDrive40

Schwarz

### SIMILICUIR SENSATEC PERFORÉ

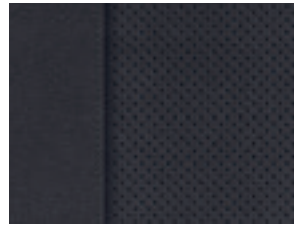

- eDrive35
- eDrive40

Schwarz

### ALCANTARA / SENSATEC

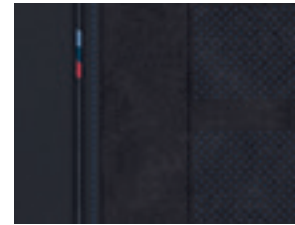

- eDrive35 M Sport
- eDrive40 M Sport
- M50

Combinaison Alcantara / Similicuir Sensatec Schwarz avec surpiqûres bleues

### CUIR

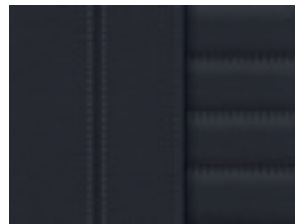

- eDrive35
- eDrive40
- M50

Cuir Vernasca Schwarz

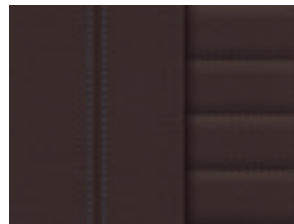

- eDrive35
- eDrive40
- M50

Cuir Vernasca Mocha

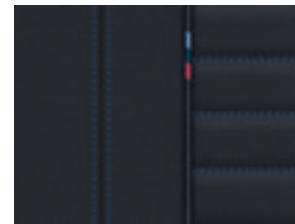

- eDrive35
- eDrive40
- M50

Cuir Vernasca Schwarz avec surpiqûres bleues



- eDrive35
- eDrive40
- M50

Cuir Vernasca Oyster

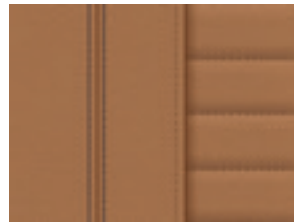

- eDrive35
- eDrive40
- M50

Cuir Vernasca Cognac

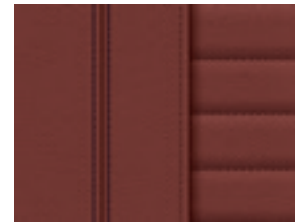

- eDrive35
- eDrive40
- M50

Cuir Vernasca Tacorarot



## INSERTS DÉCORATIFS.

### INSERTS DÉCORATIFS



- eDrive35
- eDrive40

Schwarz brillant souligné de chrome perlé



- eDrive35
- eDrive40
- M50

Aluminium Mesheffect souligné de chrome perlé



- eDrive35
- eDrive40
- M50

Bois précieux madruré chêne à pores ouverts souligné de chrome perlé

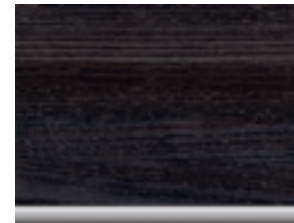

- eDrive35
- eDrive40
- M50

Bois précieux frêne gris-brun brillant à pores ouverts souligné de chrome perlé

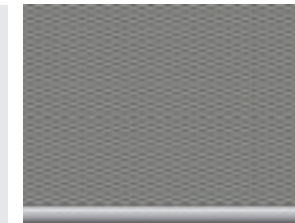

- eDrive35 M Sport
- eDrive40 M Sport
- M50

M Aluminium Rhombic anthracite

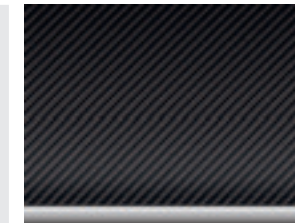

- eDrive35
- eDrive40
- M50

Inserts décoratifs M en Fibre de Carbone

### INSERTS BMW INDIVIDUAL



- eDrive35
- eDrive40
- M50

Piano Black



- eDrive35
- eDrive40
- M50

Tissu aluminium à haute brillance

■ Equipement de série.  
□ Equipement option.



## JANTES ET PNEUMATIQUES.

## JANTES 17"



17" Jantes alliage léger (43 cm)  
style 851  
Pneumatiques : 225/50 R17.



Jantes en alliage léger 17" (43 cm)  
style 852 bicolores  
Pneumatiques : 225/50 R17.

## JANTES 18"



Jantes en alliage léger 18" (46 cm)  
style 853 bicolores à rayons doubles  
Pneumatiques : 225/45 R18.



Jantes en alliage léger 18" (46 cm)  
aérodynamiques style 854  
multicolores  
Pneumatiques : 225/45 R18.

## JANTES 18"



18" Jantes alliage léger (46 cm)  
style 858 M bicolores  
à rayons doubles  
Pneumatiques : 245/45 R18

## JANTES 19"



19" Jantes alliage léger (48 cm)  
aérodynamiques style 855 bicolores  
Pneumatiques : 245/40 R19



19" Jantes alliage léger (48 cm)  
style 859 M à rayons en Y bicolores  
Pneumatiques : 245/40 R19



19" Jantes alliage léger (48 cm)  
style 860 M à rayons en Y bicolores  
Pneumatiques : 245/40 R19

## JANTES 19"



19" Jantes alliage léger (48 cm)  
style 861 M à rayons en Y bicolores  
Pneumatiques : 245/40 R19

## JANTES 20"



20" Jantes alliage léger (48 cm)  
style 861 M à rayons en Y bicolores  
Pneumatiques : 245/35 R20



20" Jantes alliage léger (48 cm)  
style 868 M bicolores avec  
pneumatiques performance  
Pneumatiques : 245/35 R20

## ACCESSOIRES D'ORIGINE BMW.

**Calandre avant M Performance**

Pour apporter une touche d'élégance sportive à votre véhicule, grille en fibre de carbone premium réalisée à la main et inserts décoratifs en plastique ultra haute résistance.

**Porte-vélos BMW Pro 2.0**

Solide et léger à la fois, il permet de charger jusqu'à 60 kg. Très facile à utiliser, il peut porter 2 vélos ou 2 e-bikes. Son système de bascule offre à tout moment un accès facile au coffre à bagages.

**Porte-vélos de toit**

Système de fixation simple et rapide avec verrouillage à clé, permettant le transport de vélos de course, de promenade, de VTT ou de vélo pour enfant sur les barres de toit BMW.

**Coffre de toit de 420 litres**

Verrouillable, s'ouvrant des deux côtés. "Schwarz" avec insert latéral "Titansilver". Compatible avec tous les systèmes de portage sur le toit BMW.

**Système de freinage M Performance**

Etriers de freins rouges et disques spécifiques pour ce système de freinage performant.

**Tapis de sol tous temps**

Protègent de l'humidité et de la saleté. La finition noire mate et le logo en aluminium complètent le design intérieur.

**Tapis de coffre sur mesure**

Matériau synthétique résistant et étanche, protège le coffre à bagages et empêche la charge transportée de glisser pour éviter dommages et salissures.



# RECHARGE SIMPLE ET ULTRA-RAPIDE.



## 3 MODES DE RECHARGE.

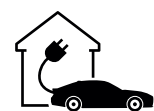

### À DOMICILE OU AU TRAVAIL

Une prise domestique suffit avec le câble de recharge BMW Flexible Charger. Pour plus de confort et de rapidité, vous pouvez opter pour l'installation d'une Wallbox avec l'accompagnement de nos partenaires.



### EN VILLE

Votre véhicule se recharge aisément sur les bornes publiques à l'aide du câble de recharge Professionnel (T2-T2) fourni en standard.



### EN CONDUISANT

Le système Brake Energy Regeneration permet de récupérer de l'énergie au freinage et donc de recharger votre batterie pendant vos trajets.

## DES TEMPS DE RECHARGE TOUJOURS MAÎTRISÉS.

	Puissance de recharge	i4 eDrive35	i4 eDrive40	i4 M50
<b>WALLBOX BMW OU BORNE PUBLIQUE</b>	AC - 11 kW (0 à 100%)	07h00	08h25	08h25
<b>BORNE DE RECHARGE RAPIDE HAUTE PUISSANCE</b>	DC (0 à 80%)	35 min à 180 kW	34 min à 205 kW	34 min à 205 kW

## VOS SERVICES CONNECTÉS POUR REPÉRER LES BORNES.

### Système de navigation BMW avec Connected Charging.

Le système de navigation met à jour quotidiennement les nouveaux emplacements de recharge.

Pour la planification de l'itinéraire, la BMW i4 surveille en permanence l'autonomie résiduelle, recommande des arrêts-recharge et indique la disponibilité des bornes publiques.

### Application smartphone My BMW.

Via l'App My BMW (disponible sur Google Play et sur l'App Store), vous repérez les bornes de recharge et, d'un simple clic, vous les recevez comme destination.

Lorsque votre véhicule est branché, vous pouvez surveiller à distance l'autonomie électrique et planifier, démarrer ou interrompre les recharges.



## BMW CHARGING, L'OFFRE GLOBALE DE RECHARGE.

À la livraison, vous recevez la carte BMW Charging : l'accès à 264 600 bornes de recharge, ainsi que les bornes rapides à haute puissance IONITY dans toute l'Europe à des prix transparents, standardisés et abordables.

**L'offre Active et le forfait IONITY Plus sont offerts pendant un an.**



## LE PLEIN D'AVANTAGES FISCAUX.

### POUR TOUS

#### • Exonération totale des frais d'immatriculation

Dans la plupart des départements, le Certificat d'Immatriculation est gratuit (hors frais de gestion et d'envoi).

### EN PLUS, POUR LES PROFESSIONNELS

#### • Pas de Taxe sur les Véhicules de Société (TVS)

#### • Plafond d'amortissement réhaussé du prix de la batterie

Non seulement le plafond d'amortissement est plus élevé pour les véhicules électriques (30 000 €), mais grâce à la réintégration de sa batterie, la BMW i4 bénéficie d'un plafond réhaussé jusqu'à 53 976 € !

## RECHARGEZ CHEZ VOUS EN TOUTE SIMPLICITÉ.



Nos partenaires ChargeGuru et Zeplug vous conseillent sur la solution la plus adaptée. Ils sont à votre écoute du lundi au vendredi de 9h à 19h.

### EN MAISON INDIVIDUELLE

ChargeGuru vous accompagne de A à Z :

- visite technique et devis gratuits
- installation éligible à toutes les subventions.



**Fourniture et pose à partir de 1 095 € TTC<sup>(1)(2)</sup>**  
**01 76 44 01 21 - [bmw@chargeguru.com](mailto:bmw@chargeguru.com)**

### EN RÉSIDENCE COLLECTIVE

- Zeplug s'occupe des démarches auprès du syndic.



- Il propose une solution sans coût pour la copropriété, en installant à ses frais une alimentation dédiée.

**Fourniture et pose à partir de 499 € TTC<sup>(1)(3)</sup>**  
**Abonnement sans engagement, électricité verte incluse à partir de 16,90 € TTC/ mois<sup>(4)</sup>**  
**puis 24,90 € TTC/mois<sup>(5)</sup>**

**01 86 26 63 60 - [bmw@zeplug.com](mailto:bmw@zeplug.com)**

## PROFITEZ DE VOS AIDES\*.

**TVA réduite à 5,5%**

### Crédit d'impôt

pour l'installation d'un système de recharge :  
**75% du montant des travaux, plafonné à 300 €**  
**Jusqu'à 960 € de prime ADVENIR** si vous êtes en copropriété.

(1) TVA à 5,5 %. Prix net après déduction de l'aide ADVENIR et du crédit d'impôt Borne de recharge de 300 € (sous réserve d'éligibilité).

(2) Tarif pour une Wallbox BMW 3,7 kW dans une configuration d'installation simple.

(3) Pour une borne de recharge Zeplug. (Fourniture et pose d'une Wallbox BMW à partir de 799 € TTC).

\* Sous réserve d'éligibilité. Voir conditions avec votre installateur.

(4) Après application de la remise Ze Passe à l'Électrique applicable pour tous nouveaux clients Zeplug d'un montant de 8€/mois pendant les 12 premiers mois, offre valable jusqu'au 31/12/2023.

(5) Prix indicatif, confirmé à la date de signature du contrat d'abonnement.



# SÉRÉNITÉ À LA CLÉ.

## CONTRATS BMW i SERVICE.

Les contrats de Garantie Commerciale Étendue, d'Entretien et de Maintenance BMW i Service ont été conçus pour que l'entretien de votre BMW i4 soit synonyme de confort et de sérénité.

En souscrivant un contrat BMW i Service, vous accédez à une gamme de services et d'opérations de maintenance, pour une totale transparence des coûts d'entretien de votre véhicule.

Vous êtes ainsi certain que les opérations d'entretien et de maintenance de votre véhicule seront effectuées autant de fois que cela s'avère nécessaire sans frais additionnels, dans la limite des services inclus dans votre contrat.

Parce que votre confort et votre plaisir de conduire sont nos priorités, nous vous proposons de choisir parmi 3 niveaux de contrats pour une durée adaptée à l'utilisation de votre BMW i4.

Vous pouvez cumuler le contrat de Garantie Commerciale Étendue avec le contrat d'Entretien ou le contrat d'Entretien et de Maintenance BMW i Service pour obtenir une couverture complète.

### Contrat de Garantie Commerciale Étendue BMW i Service. BMW i REPAIR INCLUSIVE.

- Votre garantie constructeur peut être étendue jusqu'à 5 ans en souscrivant ce contrat.
- Ce contrat doit être souscrit dans la limite de 3 mois après la première date d'immatriculation.

#### TARIF (€ TTC)

Durée		i4 eDrive35 i4 eDrive40 i4 M50
3 ans* ▶ 2 + 1 ans		520 €
4 ans* ▶ 2 + 2 ans		1 095 €
5 ans* ▶ 2 + 3 ans		2 115 €

### Contrat d'Entretien BMW i Service. BMW i SERVICE INCLUSIVE.

#### PRESTATIONS INCLUSES

- Contrôles périodiques
- Remplacement microfiltre de climatisation
- Remplacement liquide de freins

#### TARIF (€ TTC)

Durée	i4 eDrive35 i4 eDrive40 i4 M50
4 ans	735 €
6 ans	1 060 €

### Contrat d'Entretien et de Maintenance BMW i Service. BMW i SERVICE INCLUSIVE PLUS.

#### PRESTATIONS INCLUSES

En plus de celles du contrat d'entretien BMW i Service Inclusive :

- Service freins AV (disques & plaquettes)
- Service freins AR (disques & plaquettes)
- Remplacement des balais d'essuie-glaces
- Lavage intérieur / extérieur

#### TARIF (€ TTC)

Durée	i4 eDrive35 i4 eDrive40 i4 M50
4 ans	3 230 €
6 ans	3 745 €

\* Extension de la garantie commerciale (initiale de 2 ans) dans la limite de la durée supplémentaire souscrite (1 an, 2 ans ou 3 ans) ou de 200 000 km, premier des deux termes échus.



BMW i4.		i4 eDrive35	i4 eDrive40	i4 M50
<b>Poids</b>				
Poids à vide UE <sup>1</sup>	kg	1 990	2 050	2 215
Poids total admissible	kg	2 545	2 605	2 735
Charge utile	kg	555	555	520
Poids remorquable autorisé non freiné <sup>2</sup>	kg	750	750	750
Poids remorquable autorisé freiné sur pente maxi 12% / 8% <sup>2</sup>	kg	1600 / 1600	1600 / 1600	1600 / 1600
<b>Coffre</b>				
Capacité du compartiment à bagages / banquette rabattue	l	470 / 1290	470 / 1290	470 / 1290
<b>Moteur électrique eDrive</b>				
Puissance nominale	ch (kW)	286 (210)	340 (250)	544 (400)
Couple nominal	Nm	400	430	795
<b>Batterie haute tension<sup>3</sup></b>				
Capacité brute	kWh	70,2	83,9	83,9
Capacité nette	kWh	66	80,7	80,7
<b>Transmission</b>				
Type de transmission		Propulsion	Propulsion	Intégrale
<b>Performances</b>				
Vitesse maximale	km/h	190	190	225
Accélération 0-100 km/h	sec.	6,0	5,7	3,9
<b>Autonomie et consommations selon le cycle WLTP<sup>4</sup></b>				
Autonomie en mode électrique	km	406 - 483	491 - 589	414 - 519
Autonomie en mode électrique en ville	km	476 - 567	570 - 680	470 - 581
Consommation d'énergie électrique	kWh/100 km	15,8 - 18,7	16,1 - 19,1	18,1 - 22,5
Émissions de CO <sub>2</sub> combinées	g/km	0	0	0
<b>Recharge</b>				
Puissance maximale du chargeur embarqué AC	kW	11	11	11
Puissance maximale du chargeur embarqué DC	kW	185	205	205
Prise domestique AC 2,3 kW (230 V / 10 A / 1 phase)	0% - 100%	34h00	43h30	43h30
Wallbox AC 7,4 kW (230 V / 32 A / 1 phase)	0% - 100%	10h15	13h00	13h00
Wallbox AC 11 kW (230 V / 16A / 3 phases)	0% - 100%	7h00	8h15	8h15
Borne Rapide Haute Puissance DC (500 A)	0% - 80%	35 min à 180 kW	34 min à 205 kW	34 min à 205 kW
<b>Jantes/pneumatiques</b>				
Pneumatiques avant		225/55 R17 101 YXL	225/55 R17 101 YXL	245/45 R18 100 YXL
Pneumatiques arrière		225/55 R17 101 YXL	225/55 R17 101 YXL	255/45 R18 103 YXL
Jantes avant		7,5Jx17	7,5Jx17	8,5Jx18
Jantes arrière		7,5Jx17	7,5Jx17	9Jx18
Matériau		Alliage léger	Alliage léger	Alliage léger

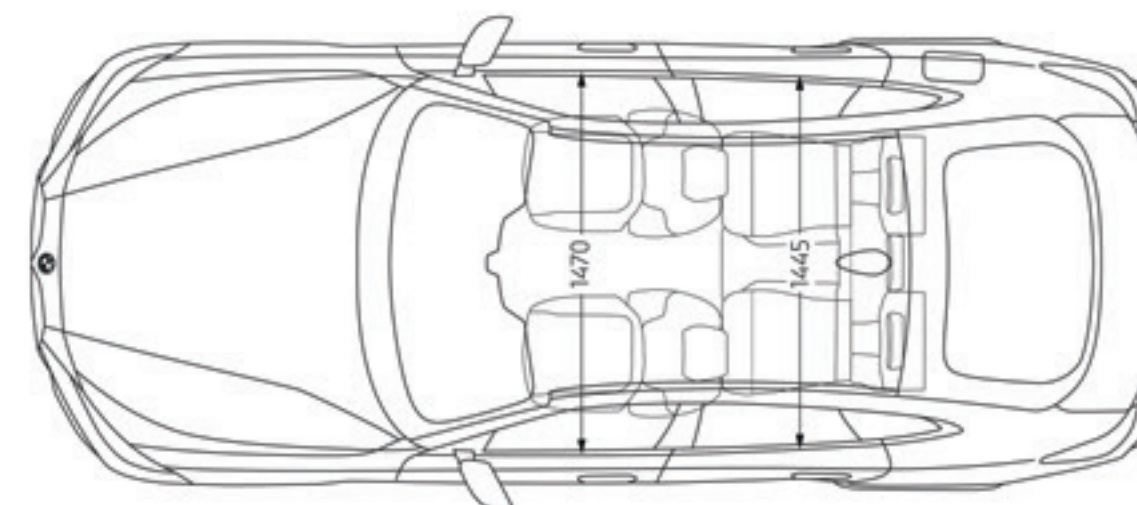
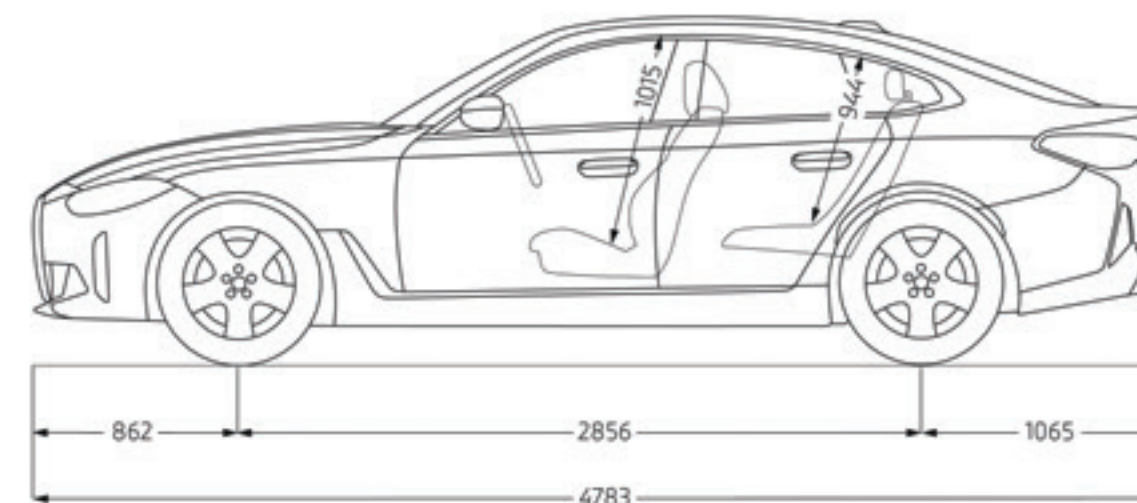
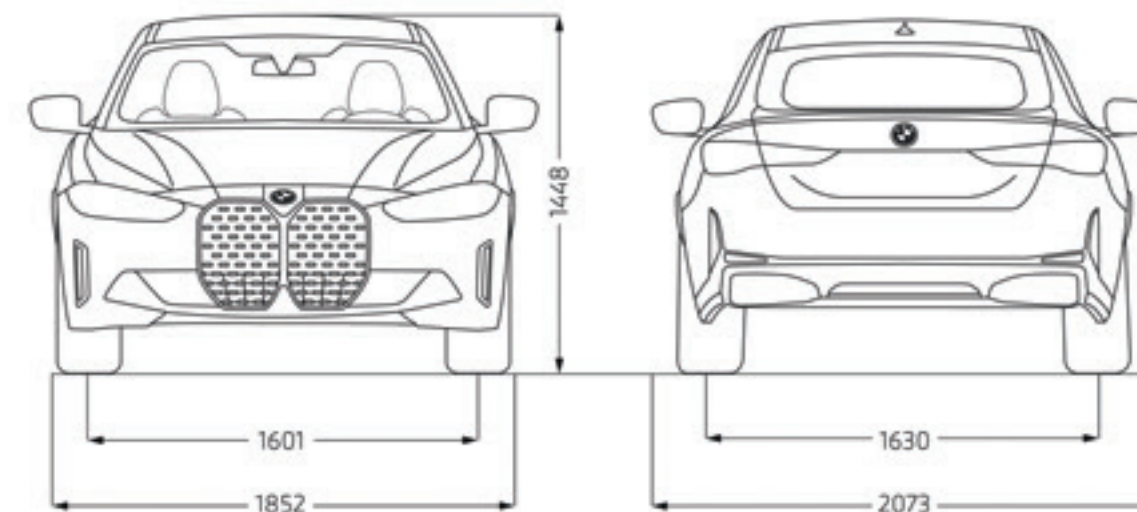

<sup>1</sup> Le poids à vide UE se rapporte à un véhicule avec l'équipement de série et sans équipement en option. Le poids à vide tient compte d'un réservoir rempli à 90 % et de 75 kg pour le conducteur. Les équipements en option peuvent modifier le poids du véhicule, la charge utile et la vitesse maximale en cas d'incidence sur l'aérodynamique.

<sup>2</sup> Le poids total effectif de l'attelage ne doit pas dépasser la charge remorquable maximale autorisée plus la charge au point d'attelage maximale autorisée.

<sup>3</sup> La batterie haute tension du véhicule est garantie 8 ans / 160 000 km selon les conditions stipulées dans le document Certificat batterie remis à la commande.

<sup>4</sup> Les valeurs de consommation d'énergie électrique et d'émissions de CO<sub>2</sub> indiquées ont été mesurées conformément à la procédure WLTP. Depuis le 1er septembre 2018, les véhicules légers neufs sont réceptionnés en Europe sur la base de la procédure d'essai harmonisée pour les véhicules légers (WLTP), procédure d'essai permettant de mesurer la consommation de carburant et les émissions de CO<sub>2</sub>, plus réaliste que la procédure NEDC précédemment utilisée. Les indications se rapportent à un véhicule doté de l'équipement de série en Allemagne. Les écarts tiennent compte des différences de dimensions au niveau des jantes et des pneumatiques choisis et peuvent varier pendant la configuration.

Les cotes des dessins techniques sont indiquées en mm.





Ce document présente le descriptif des versions, équipements et possibilités de configuration des véhicules (dotation d'équipements de série ou options) tels qu'ils sont commercialisés par BMW France en France. Dans d'autres pays membres de l'Union européenne, les versions, équipements et possibilités de configuration des véhicules (dotation d'équipements de série ou options) proposés peuvent être différents. Les modèles photographiés dans ce document peuvent présenter des équipements ou accessoires qui ne sont pas commercialisés par BMW France en France ou qui sont disponibles moyennant un supplément de prix. Les prix et spécifications mentionnés dans le présent document sont modifiables à tout moment et sans préavis. Veuillez consulter votre Concessionnaire BMW local. Il se fera un plaisir de vous renseigner sur les versions spécifiques à votre pays. Document non contractuel.

THE i4 = BMW i4

Juin 2023.

**DEMANDEZ  
UNE OFFRE**

**RÉSERVEZ  
UN ESSAI**

Pensez à covoiturer #SeDéplacerMoinsPolluer